



 **ARISTON**

# CLAS X CF EU

**TEHNIČKA UPUTSTVA ZA INSTALIRANJE I ODRŽAVANJE**  
**TEHNIČKA UPUTSTVA ZA INSTALIRANJE I ODRŽAVANJE**

ZIDNI PLINSKI KOTAO  
GASNI KOTAO ZIDNA MONTAŽA

HOT WATER | HEATING | RENEWABLE | AIR CONDITIONING

**ErP**

**3301313**  
**3301314**

**420000470200**

## SADRŽAJ

|  |    |
|--|----|
| <b>Općenito</b> .....  | 3  |
| Upozorenje za instalatera.....                                   | 3  |
| Sigurnosne norme .....   | 4  |
| <b>Opis proizvoda</b> .....                                      | 7  |
| Komandna ploča .....   | 7  |
| Zaslon .....   | 8  |
| Prikaz cjelokupnog aparata .....                                 | 9  |
| Dimenzije .....  | 10 |
| Minimalna udaljenost za postavljanje .....                       | 10 |
| <b>Postavljanje</b> .....  | 11 |
| Upozorenje prije postavljanja.....                               | 11 |
| Spajanje plina .....   | 12 |
| Spajanje hidraulike .....  | 12 |
| Raspoloživi tlak .....   | 13 |
| Mehanizam za pražnjenje .....                                    | 13 |
| Čišćenje instalacije.....  | 13 |
| Priključivanje posude za toplu vodu .....                        | 13 |
| Hidraulička shema .....  | 14 |
| Spajanje na dimnjak.....   | 15 |
| Električni spojevi.....  | 16 |
| Kabel za napajanje.....  | 16 |
| Spajanje periferije .....  | 17 |
| Spajanje termostata za unutarnju temperaturu .....               | 17 |
| Električna shema.....  | 18 |
| <b>Uključivanje</b> .....  | 19 |
| Postupak pokretanja .....  | 19 |
| Priprema za rad .....  | 19 |
| Prvo paljenje .....  | 20 |
| Funkcija odzračivanja .....                                      | 20 |
| Provjera podešenih vrijednosti plina .....                       | 21 |
| Podešavanje maksimalne snage grijanja.....                       | 22 |
| Podešavanje snage paljenja .....                                 | 22 |
| Podešavanje kašnjenja paljenja grijanja .....                    | 22 |
| Kontrola apsolutne maksimalne snage grijanja.....                | 23 |
| Promjena vrste plina .....                                       | 24 |
| Tabela podešavanja plina.....                                    | 24 |
| Funkcija AUTO .....  | 25 |
| <b>Sustav zaštite bojlera</b> .....                              | 26 |
| Sigurnosno isključivanje .....                                   | 26 |
| Blokada rada .....   | 26 |
| Poruka o neispravnosti rada.....                                 | 27 |
| Rekapitulacijska tablica kodnih oznaka greške.....               | 27 |
| Privremeno zaustavljanje zbog nepravilnosti odstranjivanja ..... | 28 |
| Funkcija protiv smrzavanja .....                                 | 28 |
| <b>Tehničko područje</b> .....                                   | 29 |
| <b>Održavanje</b> .....  | 39 |
| Upute za skidanje obloga.....                                    | 39 |
| Opće napomene .....  | 40 |
| Ispitivanje rada .....   | 40 |
| Operacije pražnjenja .....                                       | 40 |
| Informacije za korisnika .....                                   | 41 |
| Odlaganje na otpad i reciklaža bojlera .....                     | 41 |
| Pločica s upozorenjima .....                                     | 42 |
| <b>Tehničke karakteristike</b> .....                             | 43 |

## SADRŽAJ

|   |    |
|---|----|
| <b>Opšte odredbe</b> .....                                      | 3  |
| Upozorenje za instalatera.....                                  | 3  |
| Bezbednosni propisi.....  | 4  |
| <b>Opis proizvoda</b> .....                                     | 7  |
| Komandna tabla .....  | 7  |
| Pokazivač .....   | 8  |
| Prikaz celokupnog aparata .....                                 | 9  |
| Dimenzije .....   | 10 |
| Minimalno rastojanje za instaliranje .....                      | 10 |
| <b>Instaliranje</b> .....                                       | 11 |
| Upozorenje pre instaliranja .....                               | 11 |
| Priključivanje gasa.....  | 12 |
| Priključivanje hidraulike.....                                  | 12 |
| Izgled hidrauličkih priključaka.....                            | 13 |
| Uređaj za pražnjenje.....                                       | 13 |
| Čišćenje instalacije.....                                       | 13 |
| Povezivanje cisterne.....                                       | 13 |
| Hidraulička shema .....   | 14 |
| Povezivanje vodova za izbacivanje dimova.....                   | 15 |
| Električni priključak .....                                     | 16 |
| Kabel za napajanje.....   | 16 |
| Periferni priključak .....                                      | 17 |
| Priključak sobnog termostata.....                               | 17 |
| Električna shema .....  | 18 |
| <b>Puštanje u rad</b> .....                                     | 19 |
| Procedura puštanja u rad .....                                  | 19 |
| Priprema za rad .....   | 19 |
| Prvo paljenje .....   | 20 |
| Funkcija odzračivanja .....                                     | 20 |
| Provera podešenih vrednosti gasa.....                           | 21 |
| Podešavanje maksimalne snage grejanja.....                      | 22 |
| Sporo paljenje .....  | 22 |
| Podešavanje odlaganja paljenja prilikom grejanja .....          | 22 |
| Kontrola apsolutne maksimalne snage grejanja.....               | 23 |
| Promena gasa .....  | 24 |
| Tabela podešavanja gasa.....                                    | 24 |
| Funkcija AUTO .....   | 25 |
| <b>Sistem za zaštitu kotla</b> .....                            | 28 |
| Zaustavljanje iz bezbednosnih razloga .....                     | 28 |
| Blokada rada .....  | 28 |
| Poruka o neispravnosti rada.....                                | 29 |
| Rekapitulacijska tablica kodnih oznaka greške .....             | 29 |
| Privremena Blokada usled greške u odvođenju dimnih gasova ..... | 28 |
| Funkcija protiv zamrzavanja.....                                | 28 |
| <b>Tehnička oblast</b> .....                                    | 29 |
| <b>Održavanje</b> .....   | 39 |
| Instrukcije za skidanje pakovanja.....                          | 39 |
| Opšte napomene.....   | 40 |
| Provera rada .....  | 40 |
| Operacije čišćenja.....   | 40 |
| Podaci za korisnika.....  | 41 |
| Odlaganje na otpad i reciklaža bojlera .....                    | 41 |
| Pločica sa oznakam.....   | 42 |
| <b>Tehničke karakteristike</b> .....                            | 44 |

**INSTALIRANJE I PRVO PALJENJE BOJLERA MORAJU SE POVJERITI KVALIFICIRANOM OSOBLJU KOJE ĆE OVE RADOVE IZVESTI SUKLADNO VAŽEĆIM NACIONALNIM PROPISIMA KOJI REGULIRAJU INSTALIRANJE, KAO I SUKLADNO EVENTUALNIM PROPISIMA LOKALNIH VLASTI I INSTITUCIJA NADLEŽNIH ZA JAVNO ZDRAVSTVO. NAKON INSTALIRANJA BOJLERA INSTALATER JE DUŽAN KORISNIKU PREDATI IZJAVU O SUKLADNOSTI KAO I PRIRUČNIK ZA UPORABU. UJEDNO JE DUŽAN KORISNIKA UPOZNATI S RADOM BOJLERA I NJEGOVIH SIGURNOSNIH UREĐAJA.**



**INSTALIRANJE I PRVO PALJENJE KOTLA MORAJU SE POVERITI KVALIFIKOVANOM OSOBLJU KOJE ĆE OVE RADOVE IZVESTI U SKLADU SA VAŽEĆIM NACIONALNIM PROPISIMA KOJI REGULIŠU INSTALIRANJE, KAO I U SKLADU SA EVENTUALNIM PROPISIMA LOKALNIH VLASTI. NAKON INSTALIRANJA KOTLA INSTALATER JE DUŽAN KORISNIKU PREDATI IZJAVU O USAGLAŠENOSTI KAO I PRIRUČNIK ZA UPOTREBU. UJEDNO JE DUŽAN KORISNIKA UPOZNATI S RADOM KOTLA I NJEGOVIH SIGURNOSNIH UREĐAJA.**



#### Upozorenja instalateru

Ovaj uređaj je konstruiran za proizvodnju tople sanitarne vode u kućanstvu.

Uređaj se treba priključiti na instalaciju centralnog grijanja, na mrežu za razvod tople sanitarne vode, kompatibilne njegovim karakteristikama i snazi.

Zabranjena je uporaba ovog uređaja za svrhe koje nisu izričito navedene. Proizvođač otklanja svaku odgovornost za eventualne štete nastale uslijed nepoštivanja uputa iz ovog priručnika.

Instaliranje, održavanje i bilo koja druga intervencija moraju se izvoditi uz poštovanje važećih propisa i preporuka proizvođača.

Neispravno instaliranje može izazvati štete na ljudima, životima i imovini, za što proizvođač otklanja odgovornost. Bojler se isporučuje u kartonskoj ambalaži. Nakon skidanja ambalaže provjeriti da li je uređaj stigao neoštećen i da li je isporuka cjelovita.

U slučaju bilo kakvih grešaka, obratiti se dobavljaču.

Elementi ambalaže (spojnice, plastične vrećice. Stiropor itd.) ne smiju se ostavljati na dohvata djeci jer predstavljaju potencijalnu opasnost.

U slučaju kvara ili neispravnog rada, ugasiti uređaj, zatvoriti ventil dovoda plina i ne pokušavati samostalno otkloniti kvar nego pozvati kvalificiranu osobu.

Prije bilo kakve intervencije održavanja ili popravka na bojleru obavezno isključiti dovod električne struje okretanjem dvopolne vanjske sklopke bojlera u položaj "OFF".

Eventualne popravke treba obavljati isključivo uz uporabu originalnih rezervnih dijelova a trebaju se povjeriti isključivo kvalificiranom tehničkom osoblju. Nepoštivanjem ovih propisa može se ugroziti sigurnost uređaja a u takvim slučajevima proizvođač otklanja svaku odgovornost za moguće štetne posljedice.

U slučaju radova ili održavanja struktura koje se nalaze u blizini dimovoda ili dimnjačkih instalacija te njihovih uređaja, isključiti bojler okretanjem dvopolne vanjske sklopke u položaj "OFF" i zatvaranjem ventila dovoda plina. Nakon završetka radova učinkovitost uređaja dati na provjeru kvalificiranom tehničkom osoblju.

Kod vanjskog čišćenja ugasiti bojler i vanjsku sklopku okrenuti u položaj "OFF".

Vanjske se površine smiju čistiti krpom natopljenom sapunicom. Ne smiju se koristiti agresivni deterdženti, insekticidi ili otrovni preparati. Poštivanjem važećih propisa osigurava se siguran, ekološki prihvatljiv i štedljiv rad. U slučaju uporabe raznih kompleta za prilagodbu koristiti samo one originalne.

#### Upozorenja instalateru

Ovaj uređaj je konstruiran za proizvodnju tople sanitarne vode u domaćinstvu.

Uređaj se treba priključiti na instalaciju centralnog grejanja, na mrežu za razvod tople sanitarne vode, kompatibilne njegovim karakteristikama i snazi.

Zabranjena je upotreba ovog uređaja za svrhe koje nisu izričito navedene. Proizvođač skida sa sebe svaku odgovornost za eventualne štete nastale uslijed nepoštovanja uputstva iz ovog priručnika.

Instaliranje, održavanje i bilo koja druga intervencija moraju se izvoditi uz poštovanje važećih propisa i preporuka proizvođača.

Neispravno instaliranje može biti opasno po život i imovinu, za šta proizvođač nije odgovoran. Kotao se isporučuje u kartonskoj ambalaži. Nakon skidanja ambalaže proveriti da li je uređaj stigao neoštećen i da li je isporuka celovita.

U slučaju bilo kakvih grešaka, obratiti se dobavljaču.

Elementi ambalaže (spojnice, plastične vrećice. stiropor itd.) ne smeju se ostavljati na dohvata deci jer predstavljaju potencijalnu opasnost.

U slučaju kvara ili neispravnog rada, ugasiti uređaj, zatvoriti ventil dovoda gasa i ne pokušavati samostalno otkloniti kvar nego pozvati ovlašćenog servisera.

Pre bilo kakve intervencije održavanja ili popravke na kotlu obavezno isključiti dovod struje okretanjem dvopolne spoljne sklopke kotla u položaj "OFF".

Eventualne popravke treba obavljati isključivo uz upotrebu originalnih rezervnih delova a trebaju se poveriti isključivo kvalifikovanom tehničkom osoblju. Nepoštovanjem ovih propisa može se ugroziti sigurnost uređaja a u takvim slučajevima proizvođač skida sa sebe svaku odgovornost za moguće štetne posledice.

U slučaju radova ili održavanja struktura koje se nalaze u blizini dimovoda ili dimnjačkih instalacija te njihovih uređaja, isključiti kotao okretanjem dvopolne spoljne sklopke u položaj "OFF" i zatvaranjem ventila dovoda gasa. Nakon završetka radova proveriti proveru efikasnosti uređaja kvalifikovanom tehničkom osoblju.

Kod vspoljšnjeg čišćenja ugasiti kotao i spoljnu sklopku okrenuti u položaj "OFF".

Spoljne se površine smeju čistiti krpom natopljenom sapunicom. Ne smeju se koristiti agresivni deterdženti, insekticidi ili otrovni preparati. Poštovanjem važećih propisa osigurava se siguran, ekološki prihvatljiv i štedljiv

## Sigurnosni propisi

Legenda simbola:



Nepoštivanje ovog upozorenja može dovesti do ozljeda koje u nekim okolnostima mogu biti i smrtonosne za čovjeka.



Nepoštivanje upozorenja može dovesti do šteta, u nekim okolnostima i teških, na predmetima, biljkama i životinjama

**Uređaj se mora instalirati na čvrsti zid koji nije osjetljiv na vibracije.**

Bučni rad.

**Paziti da se kod bušenja zida ne oštete električni kablovi i postojeći cjevovodi.**

Strujni udar uslijed dodira električnog vodiča pod naponom. Eksplozija, požar ili trovanje uslijed curenja plina iz oštećenih cjevovoda.



Oštećenje postojećih instalacija. Poplavlivanje prostorije uslijed curenja iz oštećenih cjevovoda.

**Električne spojeve treba izvoditi vodičima odgovarajućeg presjeka.**

Požar uslijed pregrijavanja električnih vodiča neodgovarajućeg presjeka.

**Zaštititi cijevi i spojne kablove tako da se spriječi mogućnost njihova oštećenja.**

Strujni udar uslijed dodira električnog vodiča pod naponom. Eksplozija, požar ili trovanje uslijed curenja plina iz oštećenih cjevovoda.



Oštećenje postojećih instalacija. Poplavlivanje prostorije uslijed curenja iz oštećenih cjevovoda.

**Osigurati da prostorija u kojoj se instalira bojler i instalacije na koje se on priključuju budu sukladni važećim propisima.**

Strujni udar uslijed dodira neispravno instaliranog električnog vodiča pod naponom.



Oštećenje bojlera uslijed neprimjerenih uvjeta rada.

**Koristiti primjerene ručne alate (osobitu pozornost obratiti na to da alat ne bude oštećen i da je drška čitava i ispravno pričvršćena), alate treba ispravno koristiti i osigurati ih od pada s visine. Nakon uporabe alate pospremiti.**

Tjelesne ozlijede uslijed prštanja čestica materijala, udisanja prašine, udaraca, uboda ili deranja. Oštećenje bojlera ili okolnih predmeta uslijed prštanja čestica materijala, udaraca, posjekotina.

**Koristiti električne alate koji su primjereni namjeni (paziti da su utikač i kabel za napajanje neoštećeni te da su okretni dijelovi ispravno**

## Sigurnosni propisi

Legenda simbola:



Nepoštovanje ovog upozorenja može dovesti do ozljeda koje u nekim okolnostima mogu biti i smrtonosne za čovjeka



Nepoštivanje upozorenja može dovesti do šteta, u nekim okolnostima i teških, na predmetima, biljkama i životinjama

**Uređaj se mora instalirati na čvrsti zid koji nije osjetljiv na vibracije.**

Nepoštovanje upozorenja može dovesti do šteta, u nekim okolnostima i velikih, na predmetima, biljkama i životinjama.

**Paziti da se kod bušenja zida ne oštete električni kablovi i postojeći cevovodi.**

Strujni udar uslijed dodira električnog voda pod naponom. Eksplozija, požar ili trovanje uslijed curenja gasa iz oštećenih cevovoda.



Oštećenje postojećih instalacija. Poplavlivanje prostorije uslijed curenja iz oštećenih cevovoda.

**Električne spojeve treba izvoditi kablovima odgovarajućeg preseka.**

Požar uslijed pregrijavanja električnih kablova neodgovarajućeg preseka.

**Zaštititi cevi i spojne kablove tako da se spreči mogućnost njihovog oštećenja.**

Strujni udar uslijed dodira električnog voda pod naponom. Eksplozija, požar ili trovanje uslijed curenja gasa iz oštećenih cevovoda.



Oštećenje postojećih instalacija. Poplavlivanje prostorije uslijed curenja iz oštećenih cevovoda.

**Osigurati da prostorija u kojoj se instalira kotao i instalacije na koje se on priključuju budu u skladu sa važećim propisima.**

Strujni udar uslijed dodira neispravno instaliranog električnog voda pod naponom.



Oštećenje kotla uslijed neprimjerenih uslova rada.

**Koristiti primerene ručne alate (posebnu pažnju obratiti na to da alat ne bude oštećen i da je drška čitava i ispravno pričvršćena), alate treba ispravno koristiti i osigurati ih od pada s visine. Nakon upotrebe alate pospremiti.**

Telesne ozljede uslijed prštanja čestica materijala, udisanja prašine, udaraca, uboda ili cepanja.



Oštećenje kotla ili okolnih predmeta uslijed prštanja čestica materijala, udaraca, posekotina.

**Koristiti električne alate koji su primjereni namjeni (paziti da su utikač i kabel za napajanje neoštećeni te da su okretni delovi ispravno pričvršćeni), električne alate treba propisno koristiti, s dovodnim**

pričvršćeni), električne alate treba propisno koristiti, s dovodnim kabelom se ne smiju prepriječiti prolazi, osigurati alat od pada s visine i nakon uporabe uredno ga pospremiti.

Tjelesne ozlijede uslijed prštanja čestica materijala, udisanja prašine, udaraca, uboda ili deranja, buka, vibracije. 

Oštećenje bojlera ili okolnih predmeta uslijed prštanja čestica materijala, udaraca, posekotina. 

**Osigurati da prijenosne ljestve budu stabilno oslonjene, da imaju odgovarajuću čvrstoću, da su stube neoštećene i da nisu skliske, da se ljestve ne pomiču dok je na njima osoba te da uvijek netko pazi tijekom radova.**

Tjelesne ozlijede zbog pada s visine ili zbog priklještenja (dvostruke ljestve). 

**Osigurati da ljestve s platformom budu solidno oslonjene, da imaju odgovarajuću čvrstoću. da stube nisu oštećene ni skliske te da imaju rukohvat duž rampe i parapete oko platforme.**

Tjelesne ozlijede zbog pada s visine. 

**Tijekom rada na visini (u pravilu višoj od dva metra) osigurati primjenu obodnog parapeta u zoni rada ili korištenje sustava osobnog osiguranja vezivanjem radi sprječavanja pada. Prostor eventualnog pada mora biti bez opasnih zapreka i da površina mogućeg udara bude od polukrutog materijala koji se lako deformira.**

Tjelesne ozlijede zbog pada s visine. 

**Osigurati da mjesto rada udovoljava higijensko-sanitarnim uvjetima (poglavito u smislu rasvjete, prozračivanja i čvrstoće).**

Tjelesne ozlijede zbog spoticanja, udaraca itd. 

**Odgovarajućim materijalom zaštititi bojler i područje oko mjesta izvođenja radova.**

Oštećenje bojlera ili okolnih predmeta uslijed prštanja čestica materijala, udaraca ili zasijecanja. 

**Uređaj pomicati uz primjenu propisanih mjera zaštite i s osobitom pažnjom.**

Oštećenje bojlera ili okolnih predmeta uslijed udaraca, zasijecanja ili prignječenja. 

**Tijekom izvođenja radova je obavezno nošenje sredstava osobne zaštite.**

Tjelesne ozlijede zbog strujnog udara, prštanja čestica materijala, udisanja prašine, udarac a, posekotina, uboda, deranja, buke, vibracija. 

**Organizirati premještanje materijala i opreme tako da se radovi izvode bez smetnje, izbjegavajući podlaganja koja bi mogla popustiti.**

**kabelom se ne smeju prepriječiti prolazi, osigurati alat od pada s visine i nakon upotrebe uredno ga pospremiti.**

Telesne ozlede usled prštanja čestica materijala, udisanja prašine, udaraca, uboda ili cepanja, buka, vibracije. 

Oštećenje kotla ili okolnih predmeta usled prštanja čestica materijala, udaraca, posekotina. 

**Osigurati da merdevine budu stabilno oslonjene, da imaju odgovarajuću čvrstoću, da su stube neoštećene i da nisu klizave, da se merdevine ne pomiču dok je na njima osoba te da uvek neko pazi tokom radova.**

Telesne ozlede zbog pada s visine ili zbog priklještenja (dvostruke merdevine). 

**Osigurati da merdevine s platformom budu solidno oslonjene, da imaju odgovarajuću čvrstoću. da merdevine nisu oštećene ni klizave te da imaju rukohvat duž rampe i parapete oko platforme.**

Telesne ozlede zbog pada s visine. 

**Tokom rada na visini (u pravilu višoj od dva metra) osigurati primenu obodnog parapeta u zoni rada ili korišćenje sistema ličnog osiguranja vezivanjem radi sprečavanja pada. Prostor eventualnog pada mora biti bez opasnih prepreka i da površina mogućeg udara bude od polukrutog materijala koji se lako deformiše.**

Telesne ozlede zbog pada s visine. 

**Osigurati da mesto rada udovoljava higijensko-sanitarnim uslovima (smislu rasvjete, prozračivanja i čvrstoće).**

Telesne ozlede zbog spoticanja, udaraca itd. 

**Odgovarajućim materijalom zaštititi kotao i područje oko mesta izvođenja radova.**

Oštećenje kotla ili okolnih predmeta usled prštanja čestica materijala, udaraca ili zasecanja. 

**Uređaj pomicati uz primenu propisanih mera zaštite i s osobitom pažnjom.**

Oštećenje kotla ili okolnih predmeta usled udaraca, zasecanja ili prignječenja 

**Tokom izvođenja radova je obavezno nošenje sredstava lične zaštite.**

Telesne ozlede zbog strujnog udara, prštanja čestica materijala, udisanja prašine, udaraca, posekotina, uboda, cepanja, buke, vibracija. 

**Organizovati premeštanje materijala i opreme tako da se radovi izvode bez smetnje, izbjegavajući podupiranje koja bi mogla popustiti.**

Oštećenje kotla ili okolnih predmeta usled udaraca, zasecanja i prignječenja. 

Oštećenje bojlera ili okolnih predmeta uslijed udaraca, zasijecanja i prignječnja. 

**Radove unutar bojlera treba izvoditi s potrebnim oprezom kako bi se spriječili grubi kontakti sa tijesno smještenim unutarnjim dijelovima**

Tjelesne ozlijede kao što su posjekotine, ubodi ili poderotine. 

**Ponovno postaviti sve sigurnosne i kontrolne funkcije koje su bile uklonjene zbog intervencije na bojleru te ispitati njihovu učinkovitost prije ponovnog puštanja bojlera u pogon.**

Eksplוזija, požar ili trovanje uslijed curenja plina ili neispravnosti dimovoda. 

Oštećenje ili blokada bojlera uslijed nekontroliranog rada. 

**Isprazniti komponente koje bi mogle sadržavati toplu vodu pomoću eventualnih odušaka, prije manipuliranja njima.**

Tjelesne ozlijede uslijed opekline. 

**Provesti čišćenje od vapnenca na pojedinim komponentama pridržavajući se sigurnosnih propisa za rabljeni preparat. Tijekom radova prostoriju treba provjetravati, obavezno je nošenje sredstava osobne zaštite i izbjegavati miješanje različitih preparata te zaštititi bojler i okolne predmete.**

Tjelesne ozlijede uslijed dodira opasnih tvari s kožom ili očima te uslijed njihova gutanja. 

Oštećenje bojlera ili okolnih predmeta uslijed korozije izazvane kiselim preparatima. 

**Ako se osjeti miris po paljevini ili ako se primijeti kako iz bojlera izlazi dim, isključiti električno napajanje bojlera, otvoriti prozore i bez odlaganja obavijestiti tehničara.**

Tjelesne ozlijede uslijed opekline, udisanja dima, trovanja. 

**Radove unutar kotla treba izvoditi s potrebnim oprezom kako bi se sprečili grubi kontakti sa tesno smještenim unutrašnjim delovima**

Telesne ozlede kao što su posekotine, ubodi ili poderotine. 

**Ponovo postaviti sve sigurnosne i kontrolne funkcije koje su bile uklonjene zbog intervencije na kotlu te ispitati njihovu efikasnost pre ponovnog puštanja kotla u pogon.**

Eksplוזija, požar ili trovanje usled curenja gasa ili neispravnosti dimovoda. 

Oštećenje ili blokada kotla usled nekontrolisanog rada. 

**Isprazniti komponente koje bi mogle sadržavati toplu vodu pomoću eventualnih odušaka, pre manipulisanja njima.**

Telesne ozlede usled opekline. 

**Sprovesti čišćenje od kamenca na pojedinim komponentama pridržavajući se sigurnosnih propisa. Tokom radova prostoriju treba provetravati, obavezno je nošenje sredstava lične zaštite i izbegavati mešanje različitih preparata te zaštititi bojler i okolne predmete.**

Telesne ozlede usled dodira opasnih materija s kožom ili očima te usled njihovog gutanja. 

Oštećenje kotla ili okolnih predmeta usled korozije izazvane kiselim preparatima. 

**Ako se oseti miris po paljevini ili ako se primijeti kako iz kotla izlazi dim, isključiti električno napajanje kotla, otvoriti prozore i bez odlaganja obavestiti tehničara.**

Telesne ozlede usled opekotina, udisanja dima, trovanja. 

#### CE oznaka

CE oznaka jamči da je uređaj sukladan zahtjevima smjernice:

- 2016/426/EU za plinske uređaje,
- **2014/30/EU** o elektromagnetskoj kompatibilnosti te
- 92/42/CEE o učinku i "samo čl.7 (52), čl.2 i aneks od III do IV"
- **2014/35/EU** o električnoj sigurnosti
- 2009/125/CE Proizvodi povezani s utroškom energije
- 813/2013 UREDBA KOMISIJE (EU)

#### CE oznaka

Oznaka CE osigurava da uređaj ispunjava zahteve smernica:

- **2016/426/EU** za gasne uređaje,
- **2014/30/EU** o elektromagnetskoj kompatibilnosti te
- **92/42/CEE** o stepenu korisnosti i
- **2014/35/EU** o električnoj sigurnosti
- **2009/125/CE** Proizvodi povezani s utroškom energije
- **813/2013** UREDBA KOMISIJE (EU)



## Upravljačka ploča

## Upravljačka ploča

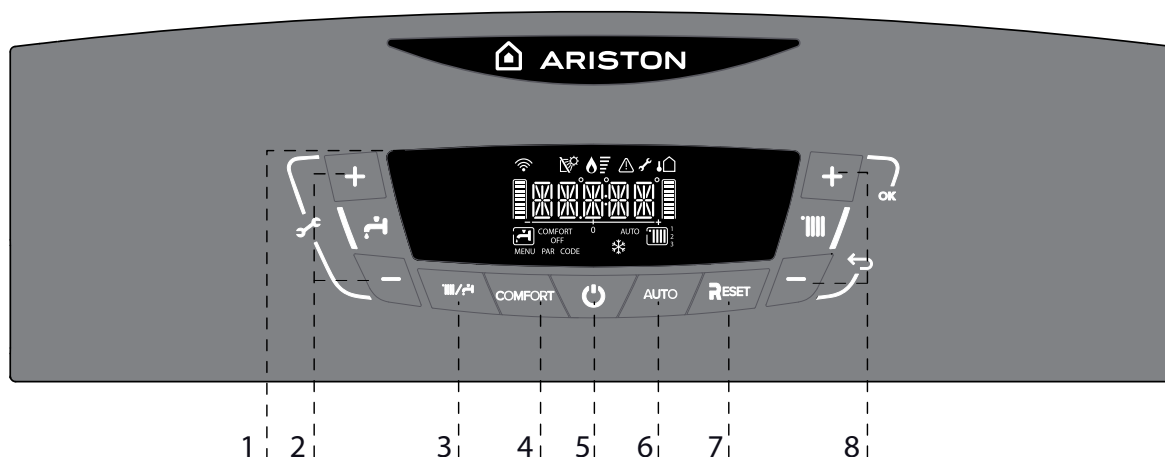

## Legenda:

1. Digitalni pokazivač
2. Tipke +/- za podešavanje temperature potrošne vode (a)
3. Tipka Način rada (MODE)  
(Odabir NAČINA rada)
4. Tipka COMFORT
5. Tipka ON/OFF
6. Tipka Auto (Aktiviranje Toplinske regulacije)
7. Tipka RESET
8. Tipke +/- za podešavanje temperature grijanja (b)

- (a) Istovremenim pritiskom na tipke pristupate Parametrima postavljanja, podešavanja, dijagnostike  
 (b) Istovremenim pritiskom na tipke vršite izmjenu i memoriranje postavki parametara

## Legenda:

1. Displej
2. Tasteri +/- za podešavanje temperature sanitarne vode (a)
3. Taster Mod (MODE)
4. Taster COMFORT
5. Taster ON/OFF
6. Taster Auto (Aktiviranje Toplotne regulacije)
7. Taster RESET
8. Tipke +/- za podešavanje temperature grijanja (b)

- (a) Istovremenim pritiskom na tastere pale se parametri za podešavanje, regulaciju, dijagnostiku  
 (b) Istovremenim pritiskom na tastere menjaju se i čuvaju podešavanja parametara

## Displej

## Displej

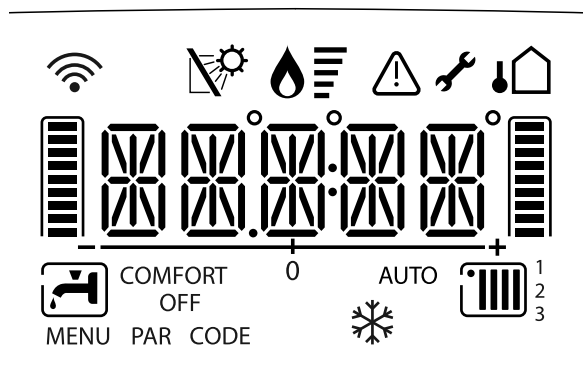

## Legend

|                |  |
|----------------|--|
|                | Brojčane oznake:<br>- stanje bojlera i odgovarajuće tempera (°C)<br>- dpjava kodnih oznaka greške (Err)<br>- setiranje izbornika |
|                | Dojava potrebe intervencije servisa  |
|                | Dojava nazočnosti plamena s naznakom korištene sange   |
|                | Postavljen je rad u grijanju   |
|                | Aktiviran je zahtjev za grijanjem  |
|                | Postavljen je rad u pripremi potrošne vode   |
|                | Aktiviran je zahtjev za potrošnom vodom  |
| <b>COMFORT</b> | Uključena funkcija Comfort   |
| <b>OFF</b>     | Bojler je isključen uz uključenu funkciju protiv smrzavanja  |
|                | Aktivna je funkcija zaštite od zaleđivanja   |
| <b>AUTO</b>    | Uključena AUTO funkcija  |
|                | Spojen temperaturni osjetnik solarnog sustava ( opcija )   |
|                | Signali greške   |
|                | Vanjsku sondu sustava - ( opcija )   |
|                | Wi-Fi aktivan (Active s NET Ariston Kit)   |

## Legend

|                |  |
|----------------|--|
|                | Brojčane oznake:<br>- stanje bojlera i odgovarajuće tempera (°C)<br>- dpjava kodnih oznaka greške (Err)<br>- setiranje izbornika |
|                | Dojava potrebe intervencije servisa  |
|                | Dojava nazočnosti plamena s naznakom korištene sange   |
|                | Podešena funkcija grejanja   |
|                | Zahtev za aktivno grejanje   |
|                | Podešena funkcija sanitarne vode   |
|                | Zahtev za aktivnu sanitarnu vodu   |
| <b>COMFORT</b> | konfor tople vode aktivan  |
| <b>OFF</b>     | kotao ugašen sa funkcijom protiv zamrzavanja aktivnom  |
|                | Aktivna funkcija protiv zamrzavanja  |
| <b>AUTO</b>    | AUTO funkcija aktivna  |
|                | Solarna temperatura sonde povezana ( opcija )  |
|                | Signali greška   |
|                | Spoljašnji merač povezana ( opcija )   |
|                | Wi-Fi aktivan (Active sa .NET Ariston Kit)   |



## Overall view

## Vue globale

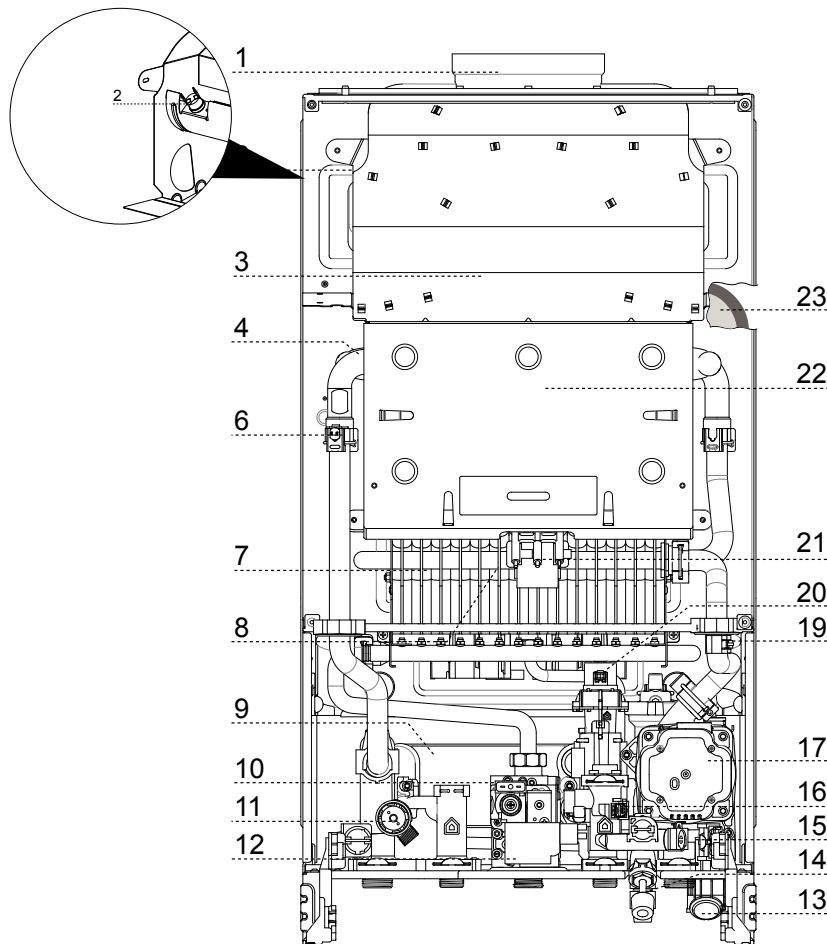
**Legenda**

1. Kolektor dimnih plinova
2. Sonda plinova
3. Kapa dimnih plinova
4. Primarni izmjenjivač
6. Sonda ulaza u sustav grijanja
7. Plamenik
8. Elektrode za paljenje
9. Sekundarni izmjenjivač
10. Plinski ventil
11. Sigurnosni ventil 3 bara
12. Upaljač
13. Manometar
14. Slavina za punjenje
15. Filtar instalacije grijanja
16. Mjerač protoka sanitarne tople vode
17. Cirkulacijski uređaj s odzračivačem
19. Povratna sonda u sustavu grijanja
20. Elektromotorni skretnički ventil
21. Elektroda za dojavu plamena
22. Komora izgaranja
23. Ekspanzijska posuda

**Legenda**

1. Kolektor dimnih gasova
2. SONTA za dimove
3. Okapnica za dimove
4. Primarni izmjenjivač
6. Sonda ulaza u sistem grejanja
7. Gorionik
8. Elektrode za paljenje
9. Sekundarni izmjenjivač
10. Gasni ventil
11. Sigurnosni ventil 3 bara
12. Upaljač
13. Manometar
14. Slavina za punjenje
15. Filtar instalacije grijanja
16. Merač protoka sanitarne tople vode
17. Cirkulacioni uređaj s odzračivačem
19. Povratna sonda u sistemu grejanja
20. Elektromotorni trokraki ventil
21. Ionizaciona elektroda
22. Gorionik
23. Ekspanziona posuda

Dimenzije bojlera

Dimenzije kotla

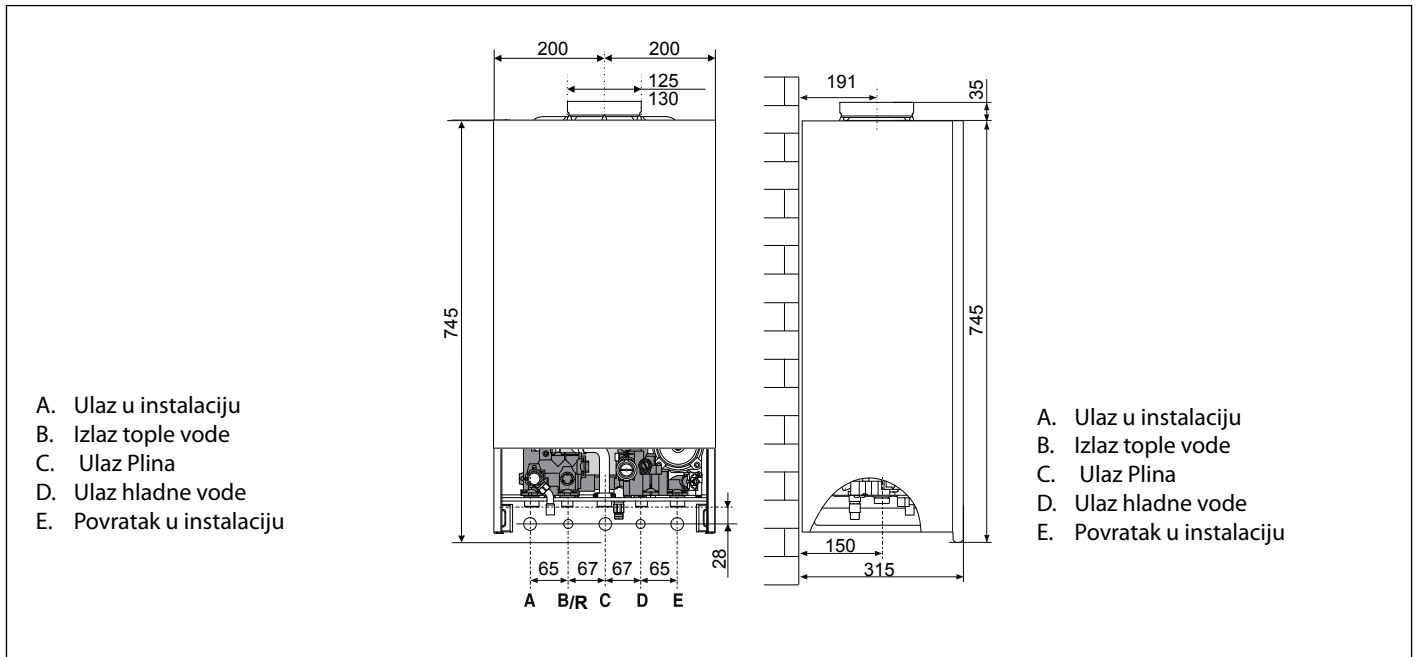

Minimalne udaljenosti kod instaliranja

Da bi se omogućilo nesmetano održavanje bojlera nužno je poštivati sljedeće minimalne udaljenosti pri instaliranju.

Bojler se mora ugraditi po propisima uz uporabu libele.

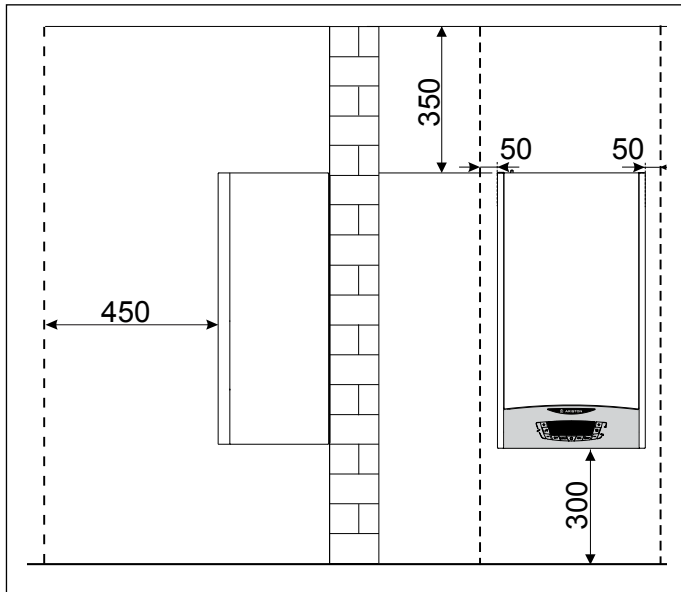

Minimalne udaljenosti kod instaliranja

Da bi se omogućilo nesmetano održavanje kotla nužno je poštovati sledeće minimalne udaljenosti pri instaliranju.

Kotao se mora ugraditi po propisima uz upotrebu libele.

Šablon za instaliranje

Šablon za instaliranje

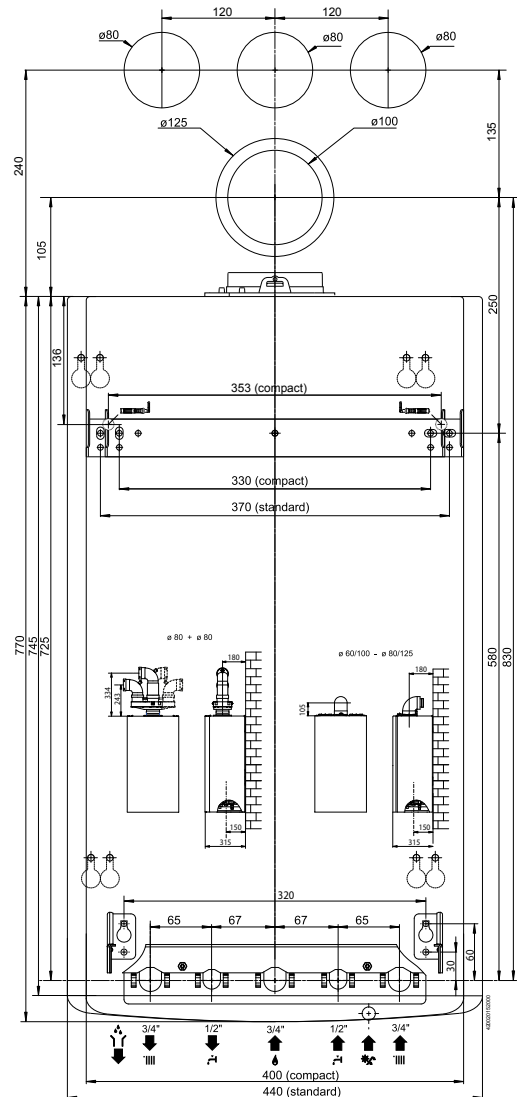

**Upozorenja prije postavljanja**

Ovaj bojler služi za zagrijavanje vode na temperaturu nižu od temperature vrenja.

Prije spajanja bojlera treba:

- provjeriti da na cijevi za izlaz plinova nema ogrebotina i da na nju nije spojen odvod drugih uređaja, osim ako on nije napravljen s drugim ciljem i u skladu sa zakonima na snazi,
- paziti da u slučaju spajanja postojećih cijevi za izlaz dima one budu potpuno čiste, te da na njima nema nečistoća jer bi one, u slučaju da se odvoje od cijevi, mogle blokirati prolaz dima i tako dovesti stanare u opasnost,
- paziti da se u slučaju spajanja neprilagođenih cijevi za izlaz dima postavi unutarnja cijev,
- izbjegavati postavljanje uređaja na područja u kojima zrak koji sagorijeva sadrži visoki stupanj klora (okolina tipa bazen) i/ili drugih štetnih proizvoda kao što je amonijak (frizerski salon), alkalne tvari (praonica)...
- u slučaju jako tvrde vode, postoji opasnost od stvaranja kamenca i posljedično smanjenja učinkovitosti rada sastavnih dijelova bojlera.
- Stupanj sumpora u korištenom plinu mora biti niži od europskih normi na snazi: maksimum u godini u vrlo kratkom razdoblju: 150 mg/m<sup>3</sup> plina, a prosječno u godini 30 mg/m<sup>3</sup> plina

Uređaji tipa B11bs (uređaji s propusnom komorom predviđeni za priključivanje na cijev za odvod proizvoda izgaranja izvan prostorije; grijač u procesu izgaranja koristi zrak kojeg uzima neposredno iz prostorije u kojoj je instaliran).

Vučenje odvoda plinskih para vrši se na prirodan način.

**OVAJ TIP GRIJAČA NE MOŽE BITI INSTALIRAN U PROSTORIJI KOJA NE ODGOVARA PRIKLADNIM PROPISIMA VENTILACIJE.**

Grijač mora biti instaliran na cjelovitom i nepomičnom zidu, kako bi se spriječio pristup električnim dijelovima pod naponom kroz otvor na stražnjem dijelu donje konstrukcije.

Da se ne bi dovelo u pitanje pravilno funkcioniranje grijača, mjesto instalacije mora odgovarati vrijednosti granične temperature funkcioniranja te mora biti zaštićeno od atmosferskih čimbenika.

U kreiranju tehničkog prostora, obvezno je poštivanje minimalnih udaljenosti koje jamče pristup dijelovima grijača.

**Upozorenja pre postavljanja**

Ovaj kotao služi da se voda zagreje do temperature koja je niža od temperature ključanja.

Pre nego što priključite kotao, neophodno je da :

- proverite da cev za odvod dimnih gasova nije nigde oštećena i da na nju nije povezan odvod drugih uređaja, osim ako nije napravljen u neku drugu svrhu u skladu sa važećim propisima,
- u slučaju priključivanja na postojeće cevi za odvod dimnih gasova, one budu savršeno čiste i da u njima nema nikakve šljake, jer ako se ona odvoji može ometati prolaz dimnih gasova i dovesti ukućane u opasnost,
- u slučaju priključivanja na kanale za odvod dima koji nisu prilagođeni ovom uređaju, bude prvo postavljena jedna unutrašnja cev,
- izbegavajte postavljanje uređaja u zone u kojima vazduh za sagorevanje sadrži povišene količine hlora (ambijenti tipa bazena), i/ili drugih štetnih proizvoda kao što su amonijak (frizerski saloni), ili alkalnih supstanci (perionice)...
- u slučaju korišćenja tvrde vode, postoji opasnost od stvaranja kamenca i samim tim od smanjenja efikasnosti rada sklopova kotla.
- Nivo sumpora u gasu koji se koristi mora biti manje vrednosti od vrednosti od važećih evropskih propisa : maksimalna godišnja vrednost tokom kratkog perioda : 150 mg/m<sup>3</sup> gasa i prosečna godišnja vrednost od 30 mg/m<sup>3</sup> gasa

Uređaji tipa B11bs imaju otvoreno ložište i predviđeni su za povezivanje sa vodom za izbacivanje proizvoda sagorevanja van prostorije; vazduh za sagorevanje se preuzima direktno iz prostora u kojem je postavljen kotao.

Izbacivanje dimova se vrši prirodnim izvlačenjem.

**OVAJ TIP KOTLA NE SME BITI POSTAVLJEN U PROSTORIJU KOJA NE ODGOVARA PROPISANIM PRAVILIMA PROVETRAVANJA.**

Da se ne bi narušio pravilan rad kotla, mesto postavljanja treba da odgovara graničnim vrednostima radne temperature i da bude zaštićeno tako da kotao ne dolazi u direktni kontakt sa atmosferskim uticajima. Kotao je projektovan za ugradnju na zid. Kotao treba da bude postavljen na zid koji može da podnese njegovu težinu.

Prilikom pravljenja namenske prostorije zahteva se poštovanje minimalnih odstojanja koja osiguravaju pristup delovima kotla.

**OVAJ KOTAO S PRIRODNIM ODVODOM DIMA NAMIJENJEN JE ISKLJUČIVO ZA PRIKLJUČIVANJE NA ZAJEDNIČKI DIMOVOD ZA VIŠE STANOVA U POSTOJEĆIM ZGRADAMA KOJIM SE ODVODE OSTACI IZGARANJA IZVAN PROSTORIJE U KOJOJ SE NALAZI KOTAO. ZRAK ZA IZGARANJE UVLAČI IZRAVNO IZ PROSTORIJE I SADRŽI ODZRAČNIK. ZBOG NISKE UČINKOVITOSTI POTREBNO JE IZBJEGAVATI SVAKU DRUGU UPORABU KOTLA JER BI TIME DOŠLO DO POVEĆANE POTROŠNJE ENERGIJE I TROŠKOVA RADA**



**OVAJ KOTAO S PRIRODNIM ODVODOM DIMA NAMIJENJEN JE ISKLJUČIVO ZA PRIKLJUČIVANJE NA ZAJEDNIČKI DIMOVOD ZA VIŠE STANOVA U POSTOJEĆIM ZGRADAMA KOJIM SE ODVODE OSTACI IZGARANJA IZVAN PROSTORIJE U KOJOJ SE NALAZI KOTAO. ZRAK ZA IZGARANJE UVLAČI IZRAVNO IZ PROSTORIJE I SADRŽI ODZRAČNIK. ZBOG NISKE UČINKOVITOSTI POTREBNO JE IZBJEGAVATI SVAKU DRUGU UPORABU KOTLA JER BI TIME DOŠLO DO POVEĆANE POTROŠNJE ENERGIJE I TROŠKOVA RADA**



**POZOR**

**U BLIZINI BOJLERA NE SMIJU SE DRŽATI ZAPALJIVE TVARI NITI PREDMETI OD ZAPALJIVIH MATERIJALA.**



**PROSTORIJA U KOJOJ SE BOJLER INSTALIRA KAO I INSTALACIJE NA KOJE SE ON PRIKLJUČUJE MORAJU BITI SUKLADNI VAŽEĆIM NORMAMA. AKO U PROSTORIJI IMA PRAŠINE I/ILI AGRESIVNIH PARA, UREĐAJ MORA RADITI NEOVISNO O OKOLNOME ZRAKU.**

**POZOR**

**INSTALIRANJE I PRVO PUŠTANJE U RAD MORAJU SE POVJERITI KVALIFICIRANOJ OSOBI I MORAJU SE OBAVITI SUKLADNO DRŽAVNIM I MEĐUNARODNOM NORMAMA ZA INSTALIRANJE KAO I SUKLADNO EVENTUALNIM LOKALNIM PROPISIMA O ZAŠTITI JAVNOG ZDRAVLJA**

**Spajanje plina**

Bojler je projektiran za rad na plin iz kategorija koje su navedene na sljedećoj tablici:

| DRŽAVA | MODEL  | KATEGORIJE         |
|--------|--|--------------------|
| HR/BiH | CLAS X 24 CF<br>CLAS X SYSTEM 24 CF<br>CLAS X SYSTEM 28 CF | II <sub>2H3P</sub> |

Pregledom natpisne pločice na ambalaži i samom bojleru utvrditi da li je bojler namijenjen korištenju u zemlji u kojoj se kani instalirati, da kategorija plina za koji je projektiran odgovara jednoj od dopuštenih kategorija u zemlji instaliranja.

Cijev za dovod plina mora biti izvede i dimenzioniran prema propisima specifične Norme kao i na osnovu specifičnih karakteristika samoga bojlera te njegove maksimalne snage. Dimenzije i priključak prekidnog ventila moraju biti ispravno izvedeni.

Prije instaliranja se preporučuje temeljito čišćenje plinskih cjevovoda kako bi se uklonile eventualne nečistoće koje bi mogle ugroziti ispravan rad bojlera.

Provjeriti da li plin iz javne reže odgovara onome za koji je pripremljen bojler (vidi natpisnu pločicu s tehničkim karakteristikama bojlera). Važno je i provjeriti tlak plina u mreži (metan ili GPL) koji će se koristiti za napajanje bojlera. Naime, ako je tlak plina nedostatan tada bi mogla biti smanjena snaga rada generatora s negativnim posljedicama za korisnika.

**POZOR**

**U BLIZINI KOTLA NE SMEJU SE DRŽATI ZAPALJIVE MATERIJE NITI PREDMETI OD ZAPALJIVIH MATERIJALA.**



**PROSTORIJA U KOJOJ SE KOTAO INSTALIRA KAO I INSTALACIJE NA KOJE SE ON PRIKLJUČUJE MORAJU BITI U SKLADU SA VAŽEĆIM NORMAMA.**

**AKO U PROSTORIJI IMA PRAŠINE I/ILI AGRESIVNIH PARA, UREĐAJ MORA RADITI NEZAVISNO OD OKOLINOG VAZDUHA.**

**POZOR**

**INSTALIRANJE I PRVO PUŠTANJE U RAD MORAJU SE POVERITI OVLAŠĆENOM SERVISERU I MORAJU SE OBAVITI U SKLADU SA DRŽAVNIM I MEĐUNARODNOM NORMAMA ZA INSTALIRANJE KAO I U SKLADU SA EVENTUALNIM LOKALNIM PROPISIMA O ZAŠTITI JAVNOG ZDRAVLJA**

**Spajanje gasa**

Kotao je projektovan za rad na gas iz kategorija koje su navedene na sledećoj tablici:

| DRŽAVA | MODEL  | KATEGORIJE         |
|--------|--|--------------------|
| SR     | CLAS X 24 CF<br>CLAS X SYSTEM 24 CF<br>CLAS X SYSTEM 28 CF | II <sub>2H3P</sub> |

Pregledom natpisne pločice na ambalaži i samom kotlu utvrditi da li je kotao namenjen korištenju u zemlji u kojoj se treba instalirati, da kategorija gasa za koji je projektovan odgovara jednoj od dopuštenih kategorija u zemlji instaliranja.

Cev za dovod gasa mora biti izvede i dimenzionisana prema propisima specifične Norme kao i na osnovu specifičnih karakteristika samoga kotla te njegove maksimalne snage. Dimenzije i priključak prekidnog ventila moraju biti ispravno izvedeni.

Pre instaliranja se preporučuje temeljno čišćenje gasnih cevovoda kako bi se uklonile eventualne nečistoće koje bi mogle ugroziti ispravan rad kotla.

Proveriti dali gas izjavne mreže odgovara onome za koji je pripremljen kotao (vidi natpisnu pločicu s tehničkim karakteristikama kotla).

Važno je i proveriti pritisak gasa u mreži (metan ili TNG) koji će se koristiti za napajanje kotla. Naime, ako je pritisak gasa nepostojan tada bi mogla biti smanjena snaga rada generatora s negativnim posljedicama za korisnika.

**Spajanje vode**

Na sljedećoj su slici prikazani priključci vode i plina na bojler. Maksimalni tlak vode u vodovodnoj mreži ne smije biti veći od 6 bara; u suprotnom slučaju treba instalirati odgovarajući reduktor tlaka.

Glede dimenzioniranja cjevovoda i grijaačih tijela instalacije centralnog grijanja treba procijeniti vrijednost zaostale (rezidualne) prevalencije ovisno o traženom kapacitetu, prema vrijednostima koje su dane na grafikonu cirkulacijskog uređaja.

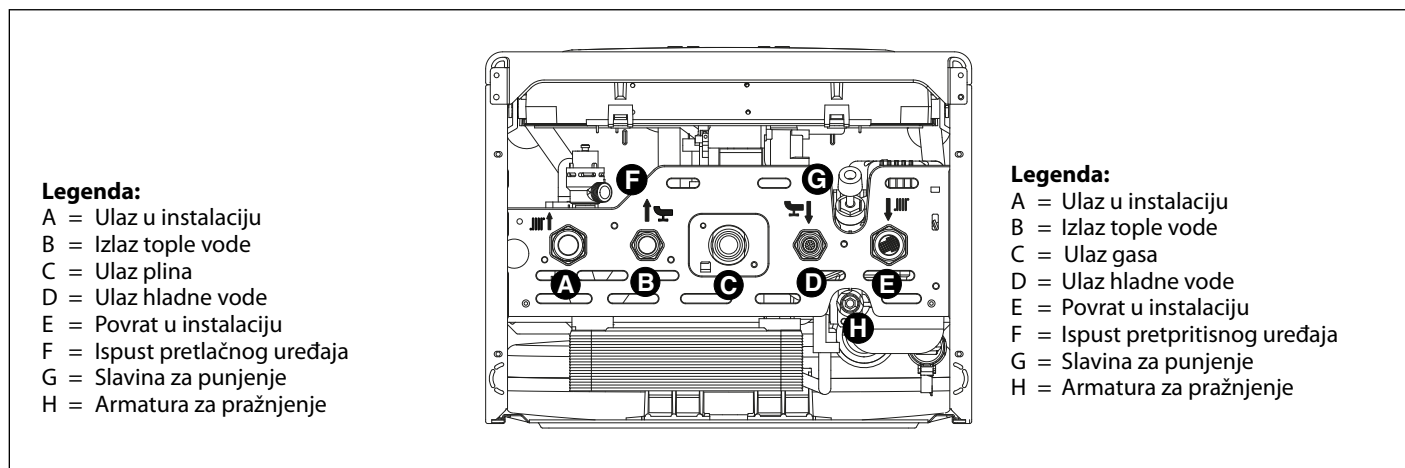
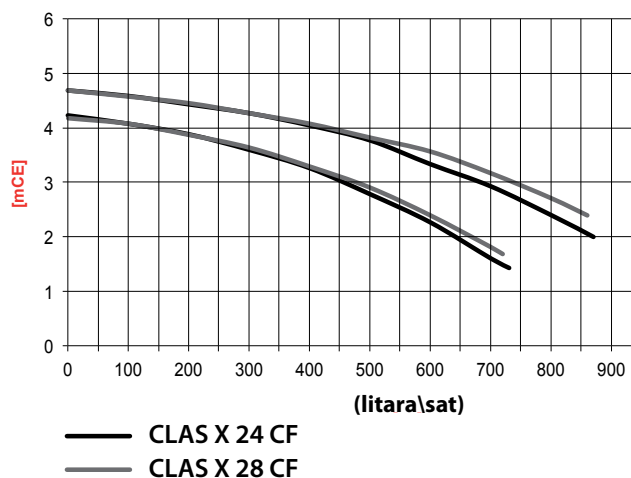
**Prikaz priključaka vode****Grafički prikaz zaostale (rezidualne) prevalencije cirkulacijskog uređaja****Grafički prikaz zaostale (rezidualne) prevalencije pumpe****Pretlačni uređaj**

Montirati odljevnu cijev na sigurnosni ventil „F“ koja se isporučuje s kompletom instalacije vode.

Odljev pretlačnog uređaja (vidi sliku) mora biti spojen na odljevni sifon i mora biti moguć vizualni pregled kako bi se spriječilo da u slučaju prorade uređaja ne dođe do ozljeđivanja ljudi ili životinja odnosno do šteta na stvarima za što proizvođač otklanja svaku odgovornost.

**Pretpritisni uređaj**

Montirati odlivnu cev na sigurnosni ventil „F“ koja se isporučuje s kompletom instalacije vode.

Odliv pretpritisnog uređaja (vidi sliku) mora biti spojen na odlivni sifon i mora biti moguć vizuelni pregled kako bi se sprečilo da u slučaju prorade uređaja ne dođe do ozljeđivanja ljudi ili životinja odnosno do šteta na stvarima za šta proizvođač sa sebe skida svaku odgovornost.

**Čišćenje instalacije grijanja**

U slučaju instaliranja na starim instalacijama centralnog grijanja često u vodi ima raznih tvari ili aditiva što može negativno djelovati na rad i vijek trajanja novoga bojlera. Prije zamjene instalaciju treba temeljito isprati kako bi se uklonile eventualne nečistoće koje mogu ugroziti ispravnost rada bojlera. Provjeriti da li ekspanzijska posuda ima adekvatan kapacitet za ukupnu količinu vode sadržanu u instalaciji.

**Čišćenje instalacije grejanja**

U slučaju instaliranja na starim instalacijama centralnog grejanja često u vodi ima raznih materija ili aditiva što može negativno delovati na rad i vek trajanja novog kotla. Pre zamene instalaciju treba temeljno isprati kako bi se uklonile eventualne nečistoće koje mogu ugroziti ispravnost rada kotla. Proveriti da li ekspanziona posuda ima adekvatan kapacitet za ukupnu količinu vode sadržanu u instalaciji.

**Shema instalacije vode**

**Šema instalacije vode**

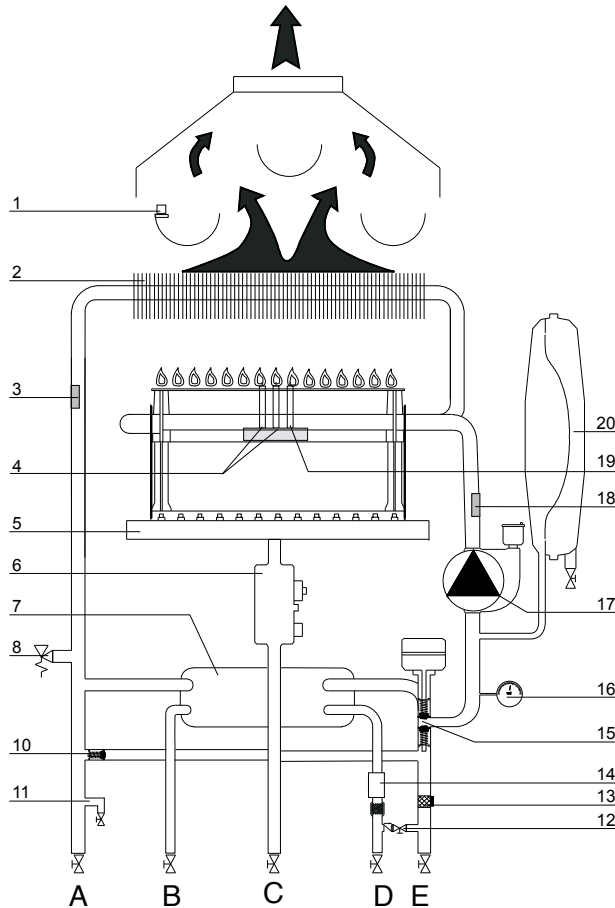

**Legenda:**

1. Sonda plinova
2. Primarni izmjenjivač
3. Sonda na ulazu instalacije grijanja
5. Plamenik
4. Elektrode za paljenje
6. Plinski ventil
7. Sekundarni izmjenjivač
8. Sigurnosni ventil 3 bara
10. Automatski By-pass
11. Ventil za ispuštanje vode
12. Slavina za punjenje
13. Filtar instalacije grijanja
14. Mjerač protoka sanitarne tople vode
15. Elektromotorni skretnički ventil
16. Vodomer
17. Cirkulacijski uređaj s odzračivačem
18. Sonda povratne vode u instalaciju grijanja
19. Elektroda za dojavu
20. Ekspanzijska posuda

**Legenda:**

1. SONDA za dimove
2. Primarni izmenjivač
3. Sonda na ulazu instalacije grejanja
5. Gorionik
4. Elektrode za paljenje
6. Gasni ventil
7. Sekundarni izmenjivač
8. Sigurnosni ventil 3 bara
10. Automatski By-pass
11. Ventil za ispuštanje vode
12. Slavina za punjenje
13. Filter instalacije grejanja
14. Merač protoka sanitarne tople vode
15. Elektromotorni trokraki ventil
16. Vodomer
17. Cirkulacioni uređaj s odzračivačem
18. Sonda povratne vode u instalaciju grejanja
19. Elektroda za dojavu
20. Ekspanziona posuda

**Spajanje na dimnjak**

Kotao mora biti spojen na dimnjak koji je u skladu sa važećim normama. Provjeriti ispravnost odvoda plinova izgaranja mjerenjem sadržaja CO<sub>2</sub> pri nominalnoj snazi. Ova vrijednost ne smije biti veća od one date u tablici s TEHNIČKIM PODACIMA.

Ako je vrijednost veća, provjerite stanje dimnjaka.

U slučaju u kojem neće biti moguće dovesti vrijednost CO<sub>2</sub> kako je navedeno u tablici s TEHNIČKIM PODACIMA ne stavljajte uređaj u funkciju.

**NAPOMENA**

**PRIJE SPAJANJA KOTLA POTREBNO JE IZVRŠITI BRIŽLJIVO PRANJE SVIH CIJEVNIH VODOVA UREĐAJA, KAKO BI SE OTKLONILI EVENTUALNI OSTACI NAREZIVANJA, ZAVARIVANJA ILI NEČISTOĆA KOJI BI MOGLI DOVESTI U PITANJE PRAVILNO FUNKCIONIRANJE KOTLA.**

**NAPOMENA**

**PROVJERITI DA IZLAZI PLINOVA I VENTILACIJE NISU ZAPRIJEČENI. PROVJERITI DA NEMA PROPUŠTANJA NA ODVODU PRODUKATA IZGARANJA.**

**Povezivanje vodova za izbacivanje dimova**

Kotao treba da bude povezan sa sistemom za izbacivanje dimova izvedenim prema važećim propisima. Proverite ispravnost izbacivanja proizvoda sagorevanja merenjem sadržaja CO<sub>2</sub> pri nominalnoj toplotnoj snazi. Ova vrednost ne sme biti veća od navedene u tabeli sa Tehnički podacima (str. 8).

Ukoliko se ustanovi da je ova vrednost veća, proverite efikasnost sistema za izbacivanje dimova. U slučaju da nije moguće dovesti vrednost CO<sub>2</sub> na nivo naznačen u tabeli sa Tehničkim podacima, uređaj ne stavljajte u upotrebu.

**VAŽNO**

**VODOVI ZA IZBACIVANJE DIMOVA NE SMEJU BITI U KONTAKTU ILI U BLIZINI ZAPALJIVIH MATERIJALA I NE SMEJU PROLAZITI KROZ GRAĐEVINSKE KONSTRUKCIJE ILI ZIDOVE OD ZAPALJIVIH MATERIJALA.**

**VAŽNO**

**OSIGURATI DA PROLAZI ZA IZBACIVANJE I PROVETRAVANJE NISU BLOKIRANI. OSIGURATI DA NEMA CURENJA NA VODOVIMA ZA IZBACIVANJE DIMOVA**





**POZOR!**  
**PRIJE BILO KAKVE INTERVENCIJE**  
**NA BOJLERU ISKLJUČITI NAPAJANJE**  
**ELEKTRIČNOM ENERGIJOM POMOĆU**  
**DVOPOLNOG PREKIDAČA.**



**POZOR!**  
**PRE BILO KAKVE INTERVENCIJE**  
**NA KOTLU ISKLJUČITI NAPAJANJE**  
**ELEKTRIČNOM ENERGIJOM POMOĆU**  
**DVOPOLNOG PREKIDAČA.**



#### Električni priključci

Radi veće sigurnosti instalaciju treba pregledati kvalificirana osoba. Proizvođač otklanja svaku odgovornost za eventualne štete nastale uslijed izostanka uzemljenja instalacije ili uslijed anomalija u napajanju električnom energijom.

Provjeriti da li je instalacija primjerena maksimalnoj snazi bojlera koja je naznačena na pločici s tehničkim karakteristikama.

Provjeriti da li je presjek kablova dostatan za vrijednost maksimalne apsorbirane snage. U svakom slučaju presjek vodiča ne smije biti manji od 1,5 mm<sup>2</sup>.

Ispravno povezivanje s instalacijom uzemljenja osnovni je preduvjet sigurnosti rada aparata.

Kabel za dovod električne energije mora se priključiti na mrežu sljedećih karakteristika: 230V-50Hz pri čemu treba poštovati polarizaciju L-N a isto tako se mora ispravno izvesti dozemni spoj.

U slučaju zamjene kabela za dovod električne energije radove mora izvesti kvalificirana osoba. Za priključak bojlera treba koristiti vodič za uzemljenje (označen žuto/zelenom bojom izolacije, koji mora biti duži od aktivnih vodiča (N-L).

#### Kabel za dovod električne energije

#### Električni priključci

Radi veće sigurnosti instalaciju treba pregledati kvalifikovana osoba. Proizvođač otklanja svaku odgovornost za eventualne štete nastale usled nedostatka uzemljenja instalacije ili usled anomalija u napajanju električnom energijom.

Proveriti da li je instalacija primerena maksimalnoj snazi kotla koja je naznačena na pločici s tehničkim karakteristikama.

Proveriti da li je presek kablova dovoljan za vrednost maksimalne apsorbirane snage. U svakom slučaju presek kablova ne sme biti manji od 1,5 mm<sup>2</sup>.

Ispravno povezivanje s instalacijom uzemljenja osnovni je preduslov sigurnosti rada aparata.

Kabel za dovod električne energije mora se priključiti na mrežu sledećih karakteristika: 230V-50Hz pri čemu treba poštovati polarizaciju L-N a isto tako se mora ispravno izvesti spoj uzemljenja.

U slučaju zamene kabela za dovod električne energije radove mora izvesti kvalifikovana osoba. Za priključak kotla treba koristiti vodič za uzemljenje (označen žuto/zelenom bojom izolacije, koji mora biti duži od aktivnih kablova (N-L).

#### Kabel za dovod električne energije

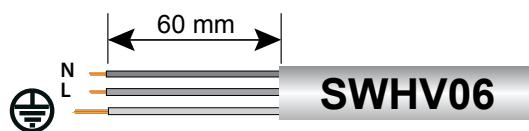

#### VAŽNO!

**PRIKLJUČAK NA ELEKTRIČNU MREŽU MORA BITI FIKSNI**  
**(NIJE DOPUŠTENA UPORABA KABELA S UTIKAČEM)**  
**TE MORA IMATI DVOPOLNI PREKIDAČ S RAZMAKOM**  
**KONTAKATA OD NAJMANJE 3 MM)**

Zabranjena je uporaba višestrukih utičnica, produžnih kablova ili adaptera.

Zabranjena je uporaba instalacije vode, centralnog grijanja ili plin plina za uzemljenje aparata.

Bojler nije zaštićen od posljedica udara groma.

Ako se pokaže potreba zamjene mrežnih osigurača, koristiti brze osigurače od 2A.

#### VAŽNO!

**PRIKLJUČAK NA ELEKTRIČNU MREŽU MORA BITI FIKSNI**  
**(NIJE DOPUŠTENA UPORABA KABELA S UTIKAČEM)**  
**TE MORA IMATI DVOPOLNI PREKIDAČ S RAZMAKOM**  
**KONTAKATA OD NAJMANJE 3 MM)**

Zabranjena je upotreba višestrukih utičnica, produžnih kablova ili adaptera.

Zabranjena je upotreba instalacije vode, centralnog grejanja ili gasa za uzemljenje aparata.

Kotao nije zaštićen od posledica udara groma.

Ako se pokaže potreba zamene mrežnih osigurača, koristiti brze osigurače od 2A.

**Priključivanje perifernih uređaja**

Za pristupanje priključcima za spajanje perifernih jedinica postupite na slijedeći način:

- isključite električno napajanje bojlera
- skinite kućište tako da ga otkvačite sa upravljačkog panela
- rotirajte upravljački panel izvlačeći ga naprijed
- otkvačite dvije kopče i rotirajte poklopac kako bi imali pristup glavnoj upravljačkoj ploči.

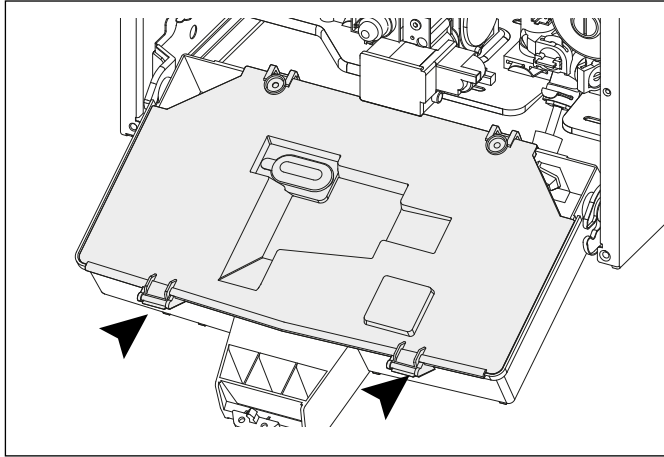

**Priključivanje perifernih uređaja**

Za pristup perifernoj jedinici slijedeće korake:

- Isključite kotao sa dovoda struje
- Izvadite kuciste raskopčavajući ga od razvodne table
- Rotirajte kontrolnu tablu vućeci je napred
- Odkacite dva klipa rotirajte poklopac da imate pristup glavnom P.C.B.

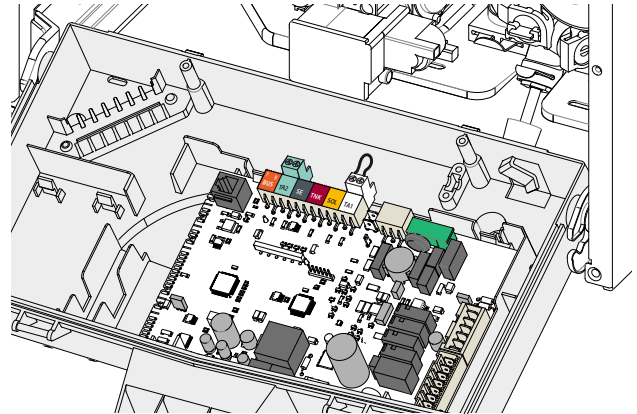

Priključci perifernih uređaja:

- BUS** = Spoj uređaja za udaljeno upravljanje (modulacijski uređaj)
- TA2** = Termostat temperature okoline 2
- SE** = Vanjsku sondu
- SOL** = Sonda solarnog
- TA1** = Termostat temperature okoline 1

Perifere konekcije :

- BUS** = Daljinska kontrola konekcije ( modulacija uređaja )
- TA2** = Termostat ambijenta 2
- SE** = Spoljašnji merač
- SOL** = Sonda solarnog
- TA1** = Termostat ambijenta 1

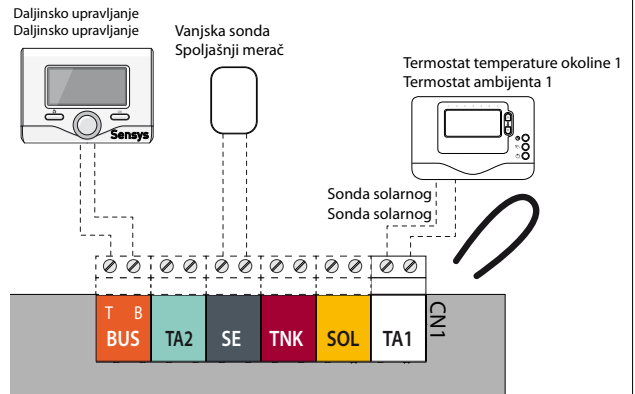
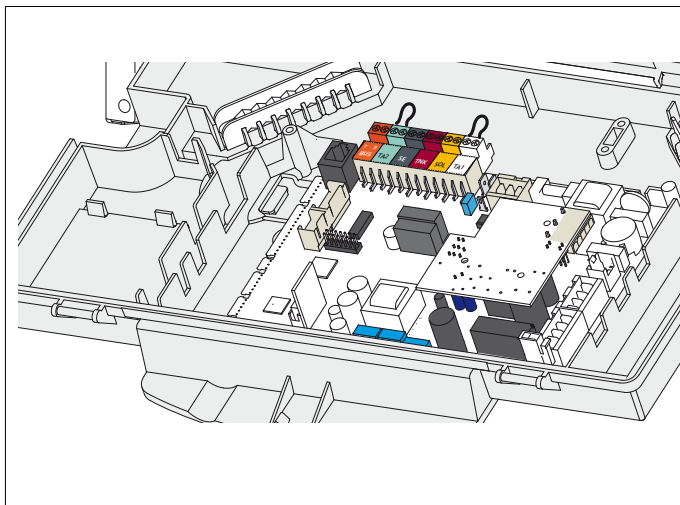

**POZOR!** Glede priključivanja i razmještaja kablova perifernih uređaja koji su dodatna oprema, vidi upute za instaliranje samih perifernih uređaja.

**POZOR!** U pogledu priključivanja i razmještaja kablova perifernih uređaja koji su dodatna oprema, videti uputstvo za instaliranje samih perifernih uređaja.

**Priključivanje sobnog termostata**

- Uvući kabel termostata,
- Otpustiti kablove na stezaljkama kao što je prikazano na slici, prije toga ukloniti premoštenje
- Ispitati da li se vratašca nosača instrumenata otvaraju i zatvaraju bez zatezanja kabela i da li je kabel dobro spojen,
- ponovno zatvoriti vratašca, zatvoriti vratašca nosača instrumenata i prednju oplatu.

**Priključivanje sobnog termostata**

- Uvući kabel termostata,
- Otpustiti kablove na stezaljkama kao što je prikazano na slici, pre toga ukloniti premošćenje
- Ispitati da li se vratašca nosača instrumenata otvaraju i zatvaraju bez zatezanja kabela i da li je kabel dobro spojen,
- ponovo zatvoriti vratašca, zatvoriti vratašca nosača instrumenata i prednju oplatu.

**Shema električne instalacije bojlera**

Električnu instalaciju treba dati na pregled kvalificiranoj osobi. Proizvođač otklanja svaku odgovornost za eventualne štete nastale uslijed izostanka uzemljenja instalacije ili zbog anomalija u napajanja električnom energijom.

**Šema električne instalacije kotla**

Električnu instalaciju treba dati na pregled kvalifikovanoj osobi. Proizvođač otklanja svaku odgovornost za eventualne štete nastale usled inedostatka uzemljenja instalacije ili zbog anomalija u napajanju električnom energijom.

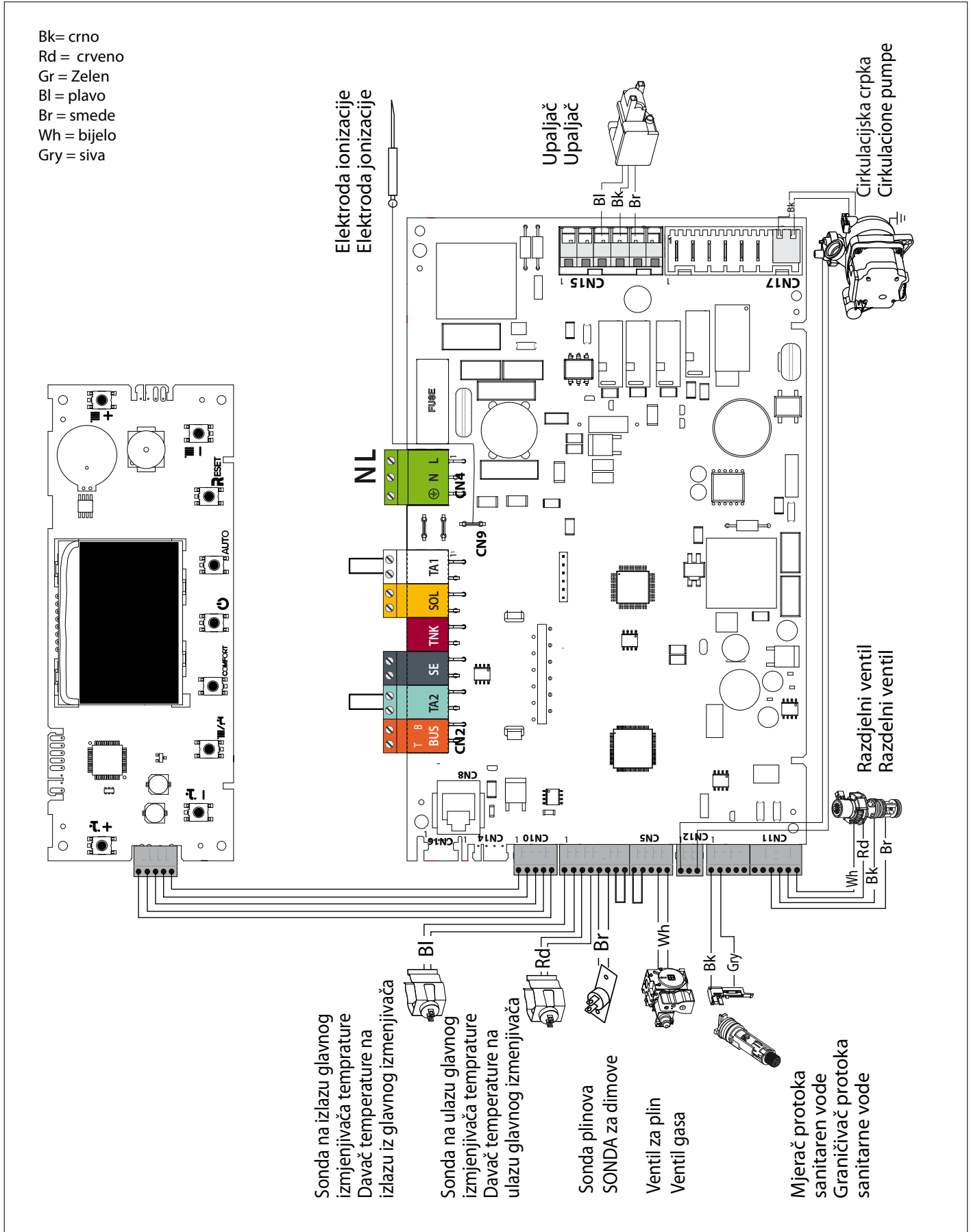

**Priprema za rad**

Radi sigurnosti i ispravnosti rada aparata, bojler mora pustiti u rad stručna osoba koja posjeduje zakonom predviđenu kvalifikaciju.

**Napajanje električnom energijom**

- Ispitati da li napon i frekvencija odgovara vrijednostima koje su navedene na pločici s tehničkim karakteristikama.
- Ispitati učinkovitost uzemljenja

**Punjenje vodom**

Postupak:

- otvorite ventile oduške radijatora u sistemu;
- popustite čep automatskog ventila oduške na pumpi;
- otvarajte postepeno slavinu za punjenje kotla i zatvorite ventile oduške na radijatorima čim voda krene da izlazi;
- zatvorite slavinu za punjenje kotla kada pritisak na vodomeru dostigne 1-1,5 bara.

**Dovod plina**

Postupak:

- kontrolirati da li korišteni plin odgovara onome koji je naznačen na pločici sa tehničkim karakteristikama bojlera
- otvoriti vrata i prozore
- paziti da u prostoriji ne bude otvorenog plamena ili iskrenja
- ispitati nepropusnost instalacije goriva najprije sa zatvorenim a zatim s otvorenim prekidnim plinskim ventilom. U vremenu od 10 minuta plinsko brojilo ne smije registrirati nikakav protok plina.

**Postupak paljenja**

Pritisnite ON/OFF tipku  na upravljačkoj ploči kako biste uključili bojler.

**Priprema za rad**

Radi sigurnosti i ispravnosti rada aparata, kotao mora pustiti u rad stručna osoba koja posjeduje zakonom predviđenu kvalifikaciju.

**Napajanje električnom energijom**

- Ispitati da li napon i frekvencija odgovara vrednostima koje su navedene na pločici s tehničkim karakteristikama.
- Ispitati ispravnost uzemljenja

**Punjenje vodom**

Postupak:

- otvoriti ispusne ventile radijatora uređaja;
- popustiti čep automatskog ventila za ispuš zrak na cirkularnoj crpki;
- postepeno otvoriti slavinu za punjenje grijača te zatvoriti ispusne ventile radijatora čim počne izlaziti voda;
- zatvoriti slavinu za punjenje grijača kad hidrometar označi pritisak od 1 – 1,5 bar.

**Dovod gasa**

Postupak:

- kontrolirati da li korišteni gas odgovara onome koji je naznačen na pločici sa tehničkim karakteristikama kotla
- otvoriti vrata i prozore
- paziti da u prostoriji ne bude otvorenog plamena ili varničenja
- ispitati nepropusnost instalacije goriva najpre sa zatvorenim a zatim s otvorenim prekidnim gasnim ventilom. U vremenu od 10 minuta gasno brojilo ne sme registrovati nikakav protok gasa.

**Ignition procedure**

Press the ON/OFF button on the control panel to switch on the boiler. The display shows:

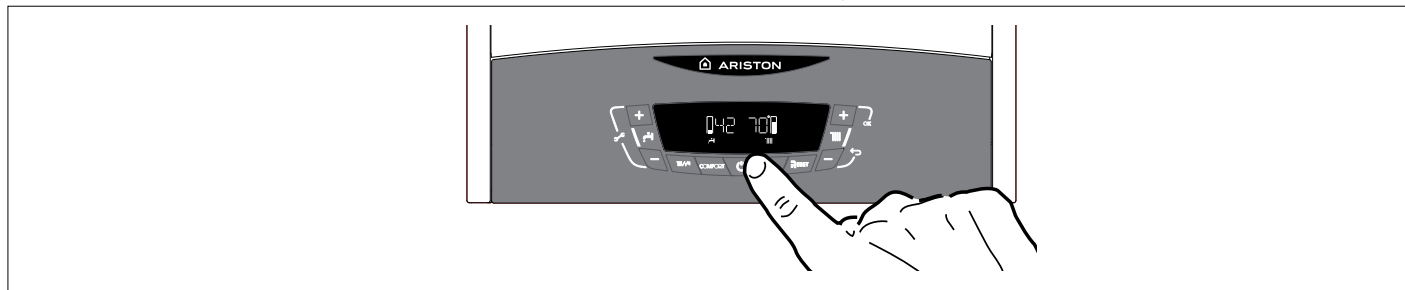

- način rada
- postavnu temperaturu u načinu rada centralno grijanje
- postavnu temperaturu u načinu rada potrošna potrošna topla voda

Obavljanje određenih funkcija prikazan je:

- način rukovanja
- podešavanje temperature u režimu centralnog grijanja
- podešavanje temperature tople vode u toplu vodu za domaćinstvo

Obavljanje određenih funkcija prikazan je:

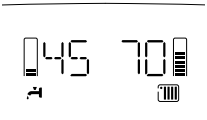
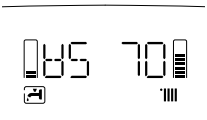
|                          |   |                           |
|--------------------------|---|---------------------------|
| Funkcija odzračivanja    |  | Funkcija ciscenja vazduha |
| Prekoračenje crpke c.g.  |  | CH pumpa zauzeta          |
| Hlađenje spremnika PTV-a |  | DHW naknadno hlađenje     |

**Prvo paljenje**

- Uvjeriti se da je:
  - plinski ventil zatvoren;
  - električno priključenje pravilno izvršeno. Obavezno treba provjeriti je li žuto-zelena žica uzemljenja spojena na učinkovito uzemljenje.
  - Odvijačem podignite čep automatskog ventila za ispuštanje zraka;
- Uključite grijač (pritiskom na tipku ON/OFF) i odaberite način „Stand-by“ (spreman, ali nema zahtjeva za potrošnu vodu kao ni za grijanje);
- Pokrenite ciklus uklanjanja zraka pritiskom na tipku **MODE** u trajanju od 5 sekunda. Grijač počinje ciklus uklanjanja zraka od otprilike 7 minuta. Po potrebi se ciklus može prekinuti pritiskom na tipku **MODE**. Po završetku provjerite da li je iz uređaja sasvim uklonjen zrak pa – u suprotnom – ponovite postupak;
- Pročistite zrak iz radijatora;
- Provjerite na manometru da li je tlak u sustavu dovoljan (1- 1.5 mbar); ako nije na zaslonu će biti signalizirano da treba ponovno uspostaviti tlak.  
Ponovno uspostaviti tlak otvaranjem ventila na ulazu vode koji je postavljen ispod bojlera.
- Cijev za odvod proizvoda izgaranja prikladan te da nije začepljen;
- Da su kontakti za prozračivanje prostorije potpuno otvoreni (postavljanje na način B).
- Otvorite plinski ventil i provjerite nepropusnost spojeva, uključujući i spojeve na grijaču, uvjerivši se da brojilo ne ukazuje na prolaz plina. Uklonite gubitke ako ih ima.
- Pustiti boiler u pogon tako da se tipkom **MODE** odabere režim grijanja ili pripreme tople sanitarne vode.

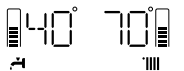
**Prvo paljenje**

- Proveriti sledeće:
  - gasni ventil mora biti zatvoren
  - priključak električne energije mora biti izveden ispravno. Proveriti da li je kabal uzemljenja (žuto zeleni kabal) spojen na ispravan sistem uzemljenja
  - odvijačem podignuti čep automatskog odušnog ventila.
- Upaliti kotao (pritiskom na taster ON/OFF) i pomoću tastera **1** odabrati režim stand-by – nema zahteva grejanja ni potrošnje tople vode;
- Uključiti ciklus odzračivanja pritiskom na taster **MODE** u trajanju od 5 sekundi. Kotao će započeti jedan ciklus odzračivanja koji traje oko 7 minuta. Po potrebi se ciklus može prekinuti pritiskom na tipku **MODE**. Na kraju proverite da li je vazduh u potpunosti izbačen iz sistema, u suprotnom ponovite operaciju.
- Bleed the air from the radiators.
- Proverite očitavanje manometra da proverite da je postavljen dovoljan pritisak (1-1.5 mbar); ako nije, displej će signalizirati potrebu da ponovno uspostavljanje pritiska. Ponovno uspostavljanje pritiska otvaranjem ulaznog ventila za vodu koji se nalazi ispod bojlera.
- Vod za odvođenje dimnih gasova mora biti potpuno slobodan, bez opstrukcija.
- Eventualno potrebni dovodi vazduha (ventilacija) u prostoriji moraju biti otvoreni (instalacije tipa B).
- Otvoriti gasni ventil i ispitati nepropusnost spojeva, uključujući i one prema kotlu. Gasno brojilo ne sme registrovati nikakav protok gasa. Popraviti eventualna propuštanja.
- Pustiti kotao u pogon tako da se tasterom **MODE** odabere režim grejanja ili pripreme tople sanitarne vode.

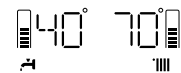
**Funkcija odzračivanja**

Pritiskom na tipku **MODE** u trajanju od 5 sekundi uključuje se funkcija odzračivanja. Čitav postupak traje oko 7 minuta. Izvršenje se može u svakom trenutku prekinuti pritiskom na tipku **MODE**. Po potrebi se može pokrenuti i novi ciklus. Boiler mora biti u stand-by režimu, bez ikakvog zahtjeva za isporukom tople vode ili grijanje.











































**Funkcija odzračivanja**

Pritiskom na taster **MODE** u trajanju od 5 sekundi uključuje se funkcija odzračivanja. Čitav postupak traje oko 7 minuta. Izvršenje se može u svakom trenutku prekinuti pritiskom na taster **MODE**. Po potrebi se može pokrenuti i novi ciklus. Kotao mora biti u stand-by režimu, bez ikakvog zahteva za isporukom tople vode ili grejanje.

**Provjera podešenih vrijednosti plina**

Skinuti prednju oplatu i postupiti kako slijedi:

**Kontrola tlaka napajanja.**

- Otpustiti vijak „1“ (sl. a) i utaknuti priključnu cijev manometra u tlačni priključak.
- Pustiti bojler u pogon maksimalnom snagom tako da se uključi funkcija „dimnjačar“ - pritisnite tipku reset na 10 sekundi i izaberite PTV maksimalna snaga - na zaslonu će biti prikazano TEST i ikona   TEST                                         





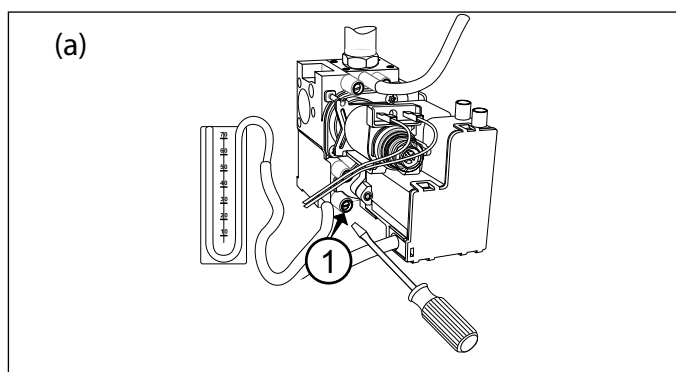





































Tlak napajanja mora odgovarati onoj vrijednosti za koju je bojler podešen.

- Na kraju pritegnuti vijak „1“ i kontrolirati nepropusnost.
- Funkcija „dimnjačar“ se automatski isključuje nakon 30 minuta.

**Provera podešenih vrednosti gasa**

Skinuti prednju oplatu i postupiti kako sledi:









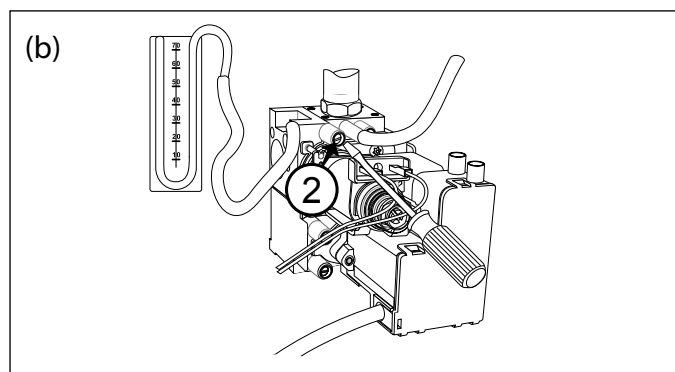















**Kontrola pritiska napajanja.**























- Otpustiti vijak „1“ (sl. a) i utaknuti priključnu cev manometra u priključak pritiska.
- Pustiti kotao u pogon maksimalnom snagom tako da se uključi funkcija „dimničar“ - pritisnite RESET dugme na 10 sekundi i upalite encoder da izaberete D.H.W. maksimalna snaga, displej prikazuje TEST i ikona   TEST                                         

Pritisak napajanja mora odgovarati onoj vrijednosti za koju je kotao podešen.

- Na kraju pritegnuti vijak „1“ i kontrolisati nepropusnost.
- Funkcija „dimničar“ se automatski isključuje nakon 30 minuta.

**Kontrola maksimalne snage pripreme tople vode**









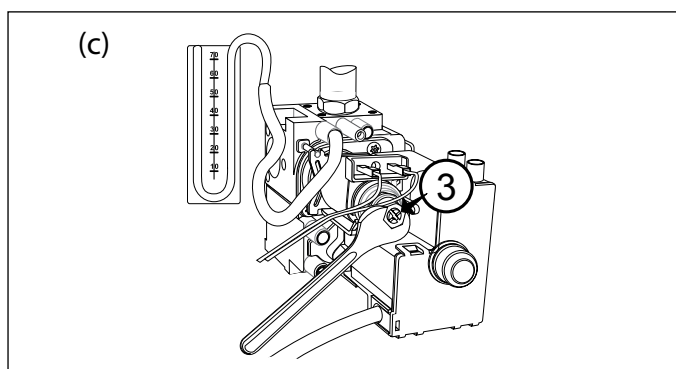















- Da bi se kontrolirala maksimalna snaga pripreme tople vode, otpustiti vijak „2“ (slika b) i utaknuti priključnu cijev manometra u tlačni priključak.
- Odvojiti kompenzacijsku cjevčicu zračne komore
- Pustiti bojler u pogon maksimalnom snagom tako da se uključi funkcija „dimnjačar“. Pritisnuti tipku RESET i držati je pritisnutom u trajanju od 10 sekundi. Na zaslonu će biti prikazano TEST i ikona   TEST                      





















Pritisnuti tipku 2  tkako bi bojler radio uz maksimalnu snagu u režimu PTV. Na zaslonu će biti prikazano TEST i ikona   TEST                   

Tlak napajanja mora odgovarati vrijednosti koja je predviđena u tablici „Podešavanje Plina“ za onu vrstu plina za koju je bojler podešen. Ako to nije slučaj, skinuti zaštitnu kapicu i djelovati na vijak za podešavanje „3“ (slika c).

- Po završetku kontrole pritegnuti vijak „2“ i kontrolirati nepropusnost.
- Ponovo montirati zaštitnu kapicu modulatora
- Ponovno spojiti kompenzacijsku cjevčicu
- Funkcija „dimnjačar“ se automatski isključuje po isteku 30 minuta ili ako se pritisne tipka RESET.

**Kontrola maksimalne snage pripreme tople vode**

- Da bi se kontrolisala maksimalna snaga pripreme tople vode, otpustiti vijak „2“ (slika b) i utaknuti priključnu cev manometra u priključak pritiska.
- Odvojiti kompenzacijsku cevčicu vazdušne komore
- Pustiti kotao u pogon maksimalnom snagom tako da se uključi funkcija „dimničar“. Pritisnuti taster RESET i držati ga pritisnutim u trajanju od 10 sekundi. Displej prikazuje TEST i ikona   TEST                      

Pritisnuti taster 2  da pokrenete kotao da radi na maksimalnoj snazi tople vode za domaćinstvo. Displej prikazuje TEST i ikona   TEST                 





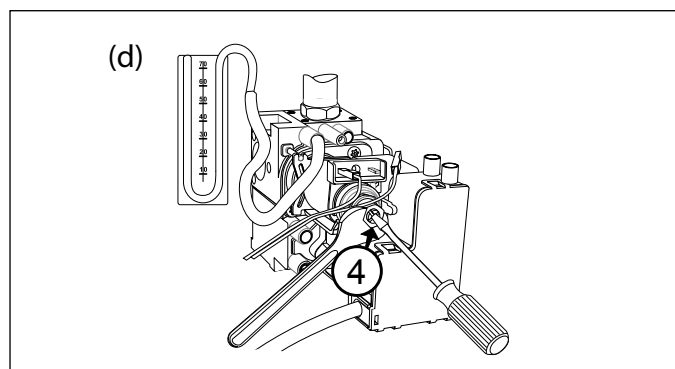

















































































Pritisak napajanja mora odgovarati vrednosti koja je predviđena u tablici „Podešavanje GASA“ za onu vrstu gasa za koji je kotao podešen. Ako to nije slučaj, skinuti zaštitnu kapicu i delovati na vijak za podešavanje „3“ (slika c).

- Po završetku kontrole pritegnuti vijak „2“ i kontrolisati nepropusnost.
- Ponovo montirati zaštitnu kapicu modulatora
- Ponovo spojiti kompenzacijsku cevčicu
- Funkcija „dimničar“ se automatski isključuje po isteku 30 minuta ili ako se pritisne taster RESET.





**Kontrola minimalne snage**

1. Da bi se kontrolirala minimalna snaga, otpustiti vijak „2“ (slika b) i utaknuti priključnu cijev manometra u tlačni priključak.
2. Odvojiti kompenzacijsku cjevčicu zračne komore
3. Pustiti bojler u pogon maksimalnom snagom tako da se uključi funkcija „dimnjačar“. Pritisnuti tipku RESET i držati je pritisnutom u trajanju od 10 sekundi. Na zaslonu će biti prikazano TEST i ikona                                                                                          



**Kontrola apsolutne maksimalne snage grijanja**

(SAMO U SLUČAJU PROMJENE VRSTE PLINA ILI ZAMJENE KARTICE)

Da bi se kontrolirala (izmijenila) vrijednost maksimalne snage grijanja treba pristupiti plinskom ventilu i postupiti kako slijedi:

1. otpustiti vijak 2 (slika b) u utaknuti priključnu cjevčicu manometra u tlačni priključak.
2. odvojiti kompenzacijsku cjevčicu zračne komore
3. bojler pustiti u rad maksimalnom snagom aktiviranjem funkcije „dimnjačar“ (pritisnuti tipku RESET i držati je pritisnutom u trajanju od 10 sekundi. Na zaslonu će biti prikazano **TEST**.  
Tlak napajanja mora odgovarati vrijednosti koja je dana u tablici Podešavanje Plina za korištenu vrstu plina. Ako to nije slučaj, pristupiti parametru 230 te okretanjem encodera izmijeniti vrijednost tako da se dobije ona koja je naznačena na tablici.
4. Po završetku kontrole pritegnuti vijak „2“ i ispitati njegovu nepropusnost.
5. Funkcija „dimnjačar“ automatski će se isključiti po isteku 30 minuta ili ako se pritisne tipka RESET.

Tabela prikazuje odnos između izlaznog tlaka plina na plameniku i snage bojlera u režimu centralnog grijanja.

**Kontrola apsolutne maksimalne snage grejanja**

(SAMO U SLUČAJU PROMENE VRSTE GASA ILI ZAMENE KARTICE).

Da bi se kontrolisala (izmenila) vrednost maksimalne snage grejanja treba pristupiti gasnom ventilu i postupiti kako sledi:

1. otpustiti vijak 2 (slika b) i utaknuti priključnu cevčicu manometra u priključak pritiska.
2. odvojiti kompenzacijsku cevčicu vazdušne komore
3. kotao pustiti u rad maksimalnom snagom aktiviranjem funkcije „dimničar“ (pritisnuti taster RESET i držati ga pritisnutim u trajanju od 10 sekundi. Na displeju se pojavljuje **TEST**.  
Pritisak napajanja mora odgovarati vrednosti koja je data u tablici Podešavanje Gasa za korišćenu vrstu gasa. Ako to nije slučaj, pristupiti parametru 230 te okretanjem encodera izmeniti vrednost tako da se dobije ona koja je naznačena na tablici.
4. Po završetku kontrole pritegnuti vijak „2“ i ispitati njegovu nepropusnost.
5. Funkcija „dimničar“ automatski će se isključiti po isteku 30 minuta ili ako se pritisne taster RESET

Tablica prikazuje odnos između izlaznog pritiska gasa na plameniku i snage kotla u režimu centralnog grejanja.

| Tlak plina u režimu CG / Tlak plina u režimu CG |                 |   |      |      |      |      |      |      |      |
|---|-----------------|---|------|------|------|------|------|------|------|
| CLAS X 24 CF EU                                 | Gas             | Toplinska snaga / Toplotna snaga (kW)     | 9,8  | 11,5 | 13,9 | 16,2 | 18,5 | 20,8 | 23,2 |
|   | CLAS X 24 CF EU | G20                                       | mbar | 2,2  | 2,9  | 4,1  | 5,4  | 7,0  | 8,8  |
| Podešenje snage grijanja (parametrom 231)       |                 |   | 0    | 50   | 60   | 70   | 80   | 90   | 100  |
| G31   |                 | mbar                                      | 6,8  | 9,0  | 12,5 | 16,6 | 21,3 | 26,7 | 38,9 |
|   |                 | Podešenje snage grijanja (parametrom 231) | 0    | 50   | 60   | 70   | 80   | 90   | 100  |
| CLAS X 28 CF EU                                 | Gas             | Toplinska snaga / Toplotna snaga (kW)     | 11,6 | 13,2 | 15,9 | 18,6 | 21,3 | 23,9 | 26,6 |
|   | G20             | mbar                                      | 3,0  | 3,8  | 5,2  | 7,0  | 9,0  | 11,3 | 13,9 |
|   |                 | Podešenje snage grijanja (parametrom 231) | 0    | 50   | 60   | 70   | 80   | 90   | 100  |
|   | G31             | mbar                                      | 8,0  | 9,9  | 13,6 | 18,0 | 23,2 | 29,1 | 35,8 |
| Podešenje snage grijanja (parametrom 231)       |                 | 0   | 50   | 60   | 70   | 80   | 90   | 100  |      |

**Promjena vrste plina**

Bojler se može prilagoditi za rad sa metana (G20) na ukapljeni plin (G31) ili obratno. Prilagodbu obavezno mora obaviti kvalificirani tehničar uz uporabu specifičnog kompleta za prilagodbu.

Potrebno je izvršiti slijedeće:

1. prekinuti dovod napona u uređaj;
2. zatvoriti plinski ventil,
3. iskopčati grijač iz struje;
4. pristupiti sagorijevalištu kako je naznačeno u odlomku "Upute za otvaranje plašta i pregled unutrašnjosti";
5. zamijeniti mlaznike i nalijepiti naljepnice kako je naznačeno na uputstvima za komplet;
6. provjeriti da plin ne izlazi;
7. uključiti uređaj;
8. podesiti plin (vidi odlomak "Provjera podešenosti plina"):
  - maksimalni potrošne vode
  - minimalni
  - apsolutno maksimalni grijanja
  - podesivo maksimalni grijanja
  - sporo uključenje
  - kasnije uključenje
9. izvršiti analizu izgaranja.

**Promena vrste gasa**

Kotao se može prilagoditi za rad sa metana (G20) na TNG (G31) ili obratno. Prilagođavanje obavezno mora obaviti kvalifikovani tehničar uz upotrebu specifičnog kompleta za prilagođavanje.

Treba obaviti sledeće operacije:

1. isključiti pritisak u uređaju
2. zatvoriti slavinu za gas
3. isključiti elektro-veze kotla
4. pristupiti unutrašnjosti ložišta, kao što je naznačeno u paragrafu „Uputstva za otvaranje poklopca i kontrolu unutrašnjosti“
5. zameniti dizne i nalepiti oznake kao što je naznačeno na listu sa uputstvima u kompletu.
6. proveriti zaptivenost gasa
7. pustiti uređaj u rad
8. pustiti regulaciju gasa, vidi paragraf („Provera regulacije gasa“):
  - maks. sanitarna voda
  - minimalna
  - maks. apsolutno grejanje
  - maks. grejanje koje se može regulisati
  - sporo paljenje
  - zadržka paljenja
9. obavite analizu sagorevanja.

Tabela podešavanja plina

Tabela podešavanja gasa

|  |                     |                   | CLAS X       |              |               |               |
|--|---------------------|-------------------|--------------|--------------|---------------|---------------|
|  |                     |                   | 24 CF EU     |              | 28 CF EU      |               |
|  |                     |                   | G20          | G31          | G20           | G31           |
| Niži broj Wobbe (15°C; 1013 mbar)                  | MJ/m <sup>3</sup> h | MJ/m <sup>3</sup> | 45,67        | 70,69        | 45,67         | 70,69         |
| Niži broj Wobbe (15°C;1013mbar)                    | MJ/m <sup>3</sup> h |                   |              |              |               |               |
| Ulazni tlak plina (mbar)                           |                     | mbar              | 20           | 37           | 20            | 37            |
| Ulazni tlak plina                                  |                     |                   |              |              |               |               |
| Pritisak na izlazu plinskog ventila (mbar)         |                     |                   |              |              |               |               |
| Pritisak na izlazu plinskog ventila (mbar)         |                     |                   |              |              |               |               |
| maks. potrošne vode                                |                     | mbar              | 11,8         | 35,9         | 13,9          | 35,3          |
| maks. sanitarna voda                               |                     |                   |              |              |               |               |
| apsolutno maks. grijanja (Parametar 230)           |                     | mbar              | 11,1<br>(62) | 32,9<br>(90) | 13,9<br>(100) | 35,3<br>(100) |
| maks. apsoluta grejanja (Parametar 230)            |                     |                   |              |              |               |               |
| minimalni  |                     | mbar              | 2,2          | 6,8          | 3,0           | 7,3           |
| minimalni  |                     |                   |              |              |               |               |
| Pritisak sporog uključenja mbar (Parametar 220)    |                     | mbar              | 5,2<br>(45)  | 6,8<br>(40)  | 3,6<br>(40)   | 7,3<br>(40)   |
| Pritisak sporog paljenja (Parametar 220)           |                     |                   |              |              |               |               |
| Visina maksimalne snage grijanja (Parametar 231)   |                     |                   | 75           | 80           | 52            | 72            |
| Vrednost maksimalne snage grejanja (Parametar 231) |                     |                   |              |              |               |               |
| Vrijednost kasnijeg uključenja (Parametar 236)     |                     |                   | automatico   |              |               |               |
| Vrednost zadržke paljenja (Parametar 236)          |                     |                   | automaticky  |              |               |               |
| Br. mlaznika plamenika                             |                     | nr.               | 28           | 28           | 28            | 28            |
| Br. dizni gorionika                                |                     |                   |              |              |               |               |
| Ø mlaznika glavnog plamenika (mm)                  |                     | mm                | 0,86         | 0,50         | 0,86          | 0,52          |
| Ø dizni glavnog gorionika (mm)                     |                     |                   |              |              |               |               |
| Utrošak maks./min.                                 | maksimum PTV        |                   | 2,86         | 2,10         | 3,12          | 2,29          |
| Potrošnja maks./min                                | maksimum PTV        |                   |              |              |               |               |
| (15°C, 1013 mbar)                                  | maksimum CG         |                   | 2,73         | 2,00         | 3,12          | 2,29          |
| (G.N.= m <sup>3</sup> /h) (GPL = Kg/h)             | maksimum CG         |                   |              |              |               |               |
|  | minimum             |                   | 1,16         | 0,85         | 1,8           | 1,01          |
|  | minimum             |                   |              |              |               |               |

**Funkcija Auto**

Ova funkcija bojleru omogućuje neovisno prilagođavanje vlastitog režima rada (temperatura grijaćih tijela) pri uvjetima okoline, kako bi se postigli i održali traženi uvjeti sobne temperature.

ovisno o tome koji su periferni uređaji priključeni kao i o tome koliko je zona pod kontrolom, bojler samostalno podešava temperaturu vode na ulazu u sustav grijanja. Setirati razne parametre (vidi izbornik podešavanja).

Da bi se aktivirala ova funkcija, pritisnuti tipku AUTO .

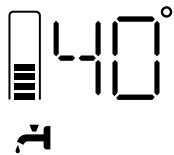

Detaljniji su podaci dani u priručniku za toplinsku regulaciju ARISTON.

**Primjer 1:**

INSTALACIJA POJEDINAČNE ZONE (VISOKA TEMPERATURA) SA SOBNIM TERMOSTATOM ON/OFF.

U ovom slučaju potrebno je postaviti sljedeće parametre:

- 421 - Aktiviranje Termoregulacije preko senzora - odabrati 01 = Osnovna termoregulacija
- 244 - Boost Time (opcija) može se postaviti vrijeme zadržke a porastom temperature ulaza u sustav grijanja po segmentima od 4 °C. Vrijednost varira ovisno o tipu instalacije i načinu instaliranja. Ako je Boost Time = 00 funkcija nije aktivna.

**Primjer 2:**

INSTALACIJA POJEDINAČNE ZONE (VISOKA TEMPERATURA) SA SOBNIM TERMOSTATOM ON/OFF + VANJSKA SONDA

U ovom slučaju treba postaviti sljedeće parametre:

- 421 - Aktiviranje Termoregulacije preko senzora - odabrati 03 = samo vanjska sonda
- 422 - Odabrati krivulju termoregulacije – odabrati krivulju na temelju tipa instalacije, načina ugradnje, toplinske izolacije zgrade itd.
- 423 - Paralelni pomak krivulje po potrebi, što omogućuje paralelno pomicanje krivulje povećanjem ili smanjenjem set-point temperature (vrijednost može mijenjati i korisnik, pomoću ručice za podešavanje temperature grijanja, što uz uključenu funkciju AUTO obavlja funkciju pomaka krivulje).

**Primjer 3:**

INSTALACIJA POJEDINAČNE ZONE (VISOKA TEMPERATURA) SA DALJINSKOM KONTORLOM SENSYS + VANJSKA SONDA

U ovom slučaju treba postaviti sljedeće parametre:

- 421 - Aktiviranje Termoregulacije preko senzora - odabrati 04 = vanjska sonda + sobna sonda
- 422 - Odabrati krivulju termoregulacije – odabrati krivulju na temelju tipa instalacije, načina ugradnje, toplinske izolacije zgrade itd.
- 423 - Paralelni pomak krivulje po potrebi, što omogućuje paralelno pomicanje krivulje povećanjem ili smanjenjem set-point temperature (vrijednost može mijenjati i korisnik, pomoću ručice za podešavanje temperature grijanja, što uz uključenu funkciju AUTO obavlja funkciju pomaka krivulje).
- 424 - Utjecaj sobne sonde - omogućuje podešavanje utjecaja sobne sonde temeljem proračuna set-point temperature na ulazu u sustav grijanja (20 = maksimum 0 = minimum)

**Funkcija Auto**

Ova funkcija kotlu omogućava nezavisno prilagođavanje vlastitog režima rada (temperatura grejnih tela) pri uslovima okoline, kako bi se postigli i održali traženi uslovi sobne temperature.

u zavisnosti o tome koji su periferni uređaji priključeni kao i o tome koliko je zona pod kontrolom, kotao samostalno podešava temperaturu vode na ulazu u sistem grejanja. Setovati razne parametre (vidi meni podešavanja).

Da bi se aktivirala ova funkcija, pritisnuti taster AUTO.

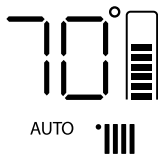

Detaljniji su podaci dati u priručniku za toplotnu regulaciju ARISTON.

**Primjer 1:**

INSTALACIJA POJEDINAČNE ZONE (VISOKA TEMPERATURA) SA SOBNIM TERMOSTATOM ON/OFF.

U ovom slučaju potrebno je postaviti sledeće parametre:

- 421 - Aktiviranje Termoregulacije preko senzora - odabrati 01 = Osnovna termoregulacija
- 244 - Boost Time (opcija) može se postaviti vreme zadržke sa porastom temperature ulaza u sistem grejanja po segmentima od 4 °C . Vrednost varira u zavisnosti od tipa instalacije i načinu instaliranja. Ako je Boost Time = 00 funkcija nije aktivna.

**Primjer 2:**

INSTALACIJA POJEDINAČNE ZONE (VISOKA TEMPERATURA) SA SOBNIM TERMOSTATOM ON/OFF + SPOLJAŠNJA SONDA

U ovom slučaju treba postaviti sledeće parametre:

- 421 - Aktiviranje Termoregulacije preko senzora - odabrati 03 = samo spoljna sonda
- 422 - Odabrati krivu termoregulacije – odabrati krivu na osnovu tipa instalacije, načina ugradnje, toplotne izolacije zgrade itd.
- 423 - Paralelni pomak krive po potrebi, što omogućava paralelno pomeranje krive povećanjem ili smanjenjem set-point temperature (vriednost može menjati i korisnik, pomoću ručice za podešavanje temperature grejanja, što uz uključenu funkciju AUTO obavlja funkciju pomaka krive).

**Primjer 3:**

INSTALACIJA POJEDINAČNE ZONE (VISOKA TEMPERATURA) SA DALJINSKOM KONTORLOM SENSYS + SPOLJAŠNJA SONDA

U ovom slučaju treba postaviti sledeće parametre:

- 421 - Aktiviranje Termoregulacije preko senzora - odabrati 04 = spoljna sonda + sobna sonda
- 422 - Odabrati krivu termoregulacije – odabrati krivu na temelju tipa instalacije, načina ugradnje, toplotne izolacije zgrade itd.
- 423 - Paralelni pomak krive po potrebi, što omogućuje paralelno pomeranje krive povećanjem ili smanjenjem set-point temperature (vrednost može menjati i korisnik, pomoću ručice za podešavanje temperature grejanja, što uz uključenu funkciju AUTO obavlja funkciju pomaka krive).
- 424 - Uticaj sobne sonde - omogućava podešavanje uticaja sobne sonde na osnovu proračuna set-point temperature na ulazu u sistem grejanja (20 = maksimum 0 = minimum)

Bojler je zaštićen protiv anomalija u radu pomoću sustava unutarnje kontrole koji je dio elektroničke kartice s mikro-procesorom. po potrebi ovaj sustav isključuje rad bojlera.

U slučaju blokade rada na zaslonu se ispisuje kodna oznaka koja se odnosi na tip zastoja i uzrok koji je zastoj izazvao.

Mogu se pojaviti dva tipa zastoja:

#### Sigurnosni prekid rada

Ovaj tip greške je "prolaznog" tipa što znači da se automatski otklanja kad prestane razlog zbog kojeg je do zastoja došlo.

Na digitalnom pokazivaču vidi se šifra koja trepti naizmjenično s natpisom ERROR i pojavljuje se simbol  - vidi Tablicu grešaka.

Naime, čim nestane uzrok koji je izazvao prekid rada, bojler se ponovno pali i pušta u normalan rad.

U suprotnom slučaju ugasi bojler, vanjski električni prekidač postaviti u položaj OFF, zatvoriti plinski ventil i pozvati ovlaštenog tehničara na intervenciju.

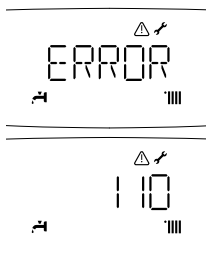

#### Sigurnosno zaustavljanje zbog nedovoljnog pritiska vode

U slučaju nedovoljnog pritiska vode u kružnom toku grijanja, grijač će signalizirati sigurnosno zaustavljanje.

Na digitalnom pokazivaču vidi se šifra koja trepti naizmjenično s natpisom FI LL (npr.: FI LL / 108) i pojavljuje se simbol .

Sustav možete ponovno osposobiti nadolijevanjem vode kroz ventil za punjenje koji se nalazi ispod grijača.

Provjerite pritisak na hidrometru i zatvorite slavinu čim se popne na 1 - 1,5 bar.

Ako se nadolijevanje često traži, ugasi grijač, stavite vanjski električni prekidač u položaj ISKLJUČENO, zatvorite plinski ventil i kontaktirajte kvalifikiranog tehničara koji će provjeriti moguća propuštanja vode.



#### Blokiranje rada

Ovaj tip greške je "neprolazan", što znači da se ne otklanja automatski po nestanku uzroka.

Na digitalnom pokazivaču vidi se šifra koja trepti naizmjenično s natpisom RESET, i pojavljuje se simbol .

U tom slučaju grijač se neće automatski pokrenuti i može ga se deblokirati jedino pritiskom na tipku RESET.

Ako se i nakon nekoliko pokušaja deblokiranja problem još uvijek ponavlja, potrebno je zatražiti interveniranje kvalifikiranog tehničara.

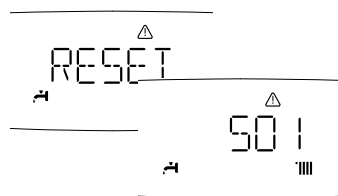

#### Važno

Ako se blokada rada bojlera ponavlja učestalo, preporučuje se poziv ovlaštenom tehničaru radi intervencije. Zbog sigurnosnih razloga bojler će dopustiti najviše 5 uzastopnih pokušaja paljenja u roku od 15 minuta (5 pritiskanja tipke RESET). Ako se u vremenu od 15 minuta i šesti puta pritisne tipka RESET, bojler će se blokirati. U tom slučaju će se blokada moći ukloniti jedino ako se prekine dovod električne energije. U slučaju da do blokade dođe sporadično ili izolirano, pojavu ne treba smatrati ozbiljnijim problemom.

Kotao je zaštićen protiv anomalija u radu pomoću sistema unutrašnje kontrole koji je dio elektroničke kartice s mikro-procesorom. po potrebi ovaj sistem isključuje rad kotla.

U slučaju blokade rada na ekranu se ispisuje kodna oznaka koja se odnosi na tip blokade i uzrok koji je izazvao blokadu.

Mogu se pojaviti dva tipa blokade:

#### Sigurnosni prekid rada

Ovaj tip greške je prolaznog tipa, što znači da se automatski otklanja s prestankom uzroka koji ju je izazvao.

Na displeju se prikazuje šifra koja treperi naizmjenično sa tekстом ERROR i pojavljuje se simbol  - pogledajte tabelu sa greškama.

Čim uzrok blokade nestane, bojler se ponovno stavlja u pogon. Ako kotao ponovno signalizira grešku, ugasi ga.

Vanjski prekidač postaviti u položaj OFF, zatvoriti gasni ventil i pozvati ovlaštenog servisera.

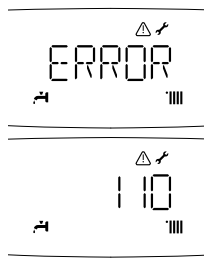

#### Sigurnosna blokada zbog nedovoljnog pritiska vode

U slučaju nedovoljnog pritiska vode u sistemu centralnog grijanja kotao će označiti sigurnosni prekid rada.

Na displeju se prikazuje šifra koja treperi naizmjenično sa tekстом FI LL (npr. FI LL / 108) i pojavljuje se simbol .

Sistem je moguće ponovo pokrenuti dodavanjem vode preko slavine za punjenje koja se nalazi ispod kotla.

Proverite pritisak na vodomjeru i zatvorite slavinu čim dostigne 1 - 1,5 bara.

Ukoliko se zahtev za dodavanje vode često ponavlja, ugasi kotao, postavite spoljni elektro-prekidač u položaj OFF, zatvorite slavinu za gas i kontaktirajte kvalifikiranog tehničara zbog provjere prisustva eventualnog curenja vode.



#### Blokada rada

Ovaj tip greške je "neprolazan" tipa što znači da se ne otklanja automatski.

Na digitalnom displeju vidjeti kod koji trepti naizmjenično sa riječi RESET, i pojavljuje se ikona .

U ovom slučaju kotao se ne pokreće automatski i moguće ga je deblokirati samo pritiskom na taster RESET.

Posle nekoliko pokušaja deblokiranja, ukoliko se problem ponavlja potrebna je intervencija kvalifikiranog tehničara.

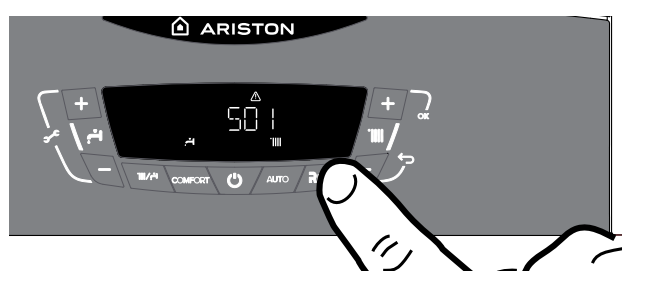

#### Važno

Ako se blokada rada učestalo ponavlja, preporučuje se intervencija Ovlaštenog Servisnog Centra. Zbog sigurnosnih razloga kotao će dopustiti najviše 5 pokušaja uspostave normalnog rada u vremenu od 15 minuta ( pritisak na taster RESET).

Ako je blokada sporadične ili pojedinačne prirode tada ga ne treba smatrati problemom.

1. Primarni krug
2. Krug sanitarne vode
3. Unutarnja elektronika
4. Vanjska elektronika
5. Paljenje i dojava plamena
6. Dovod zraka – odvođenje dimnih plinova
7. Multizone Grijanje (Modul upravljanja Zone - optiona)

#### Poruka o neispravnosti rada

Poruka o neispravnosti rada

Ova se poruka na zaslonu ispisuje u formatu:

5 P1=PRVI POKUŠAJ PALJENJA NEUSPJEŠAN

prva znamenka koja označava funkcionalni sklop stoji ispred oznake P (poruka) i kodne oznake koja se odnosi na specifičnu poruku upozorenja.

#### Rekapitulacijska tablica kodnih oznaka greške

| Primarni krug                      |  |
|------------------------------------|--|
| 101                                | Pregrijavanje  |
| 103                                | Nedostatna cirkulacija   |
| 104                                |  |
| 105                                |  |
| 106                                |  |
| 107                                |  |
| 108                                | Potrebno dopunjavanje  |
| 110                                | Otvoreni str. krug ili kratki spoj sonde na ulazu u sistem grijanja          |
| 112                                | Otvoreni strujni krug ili kratki spoj povratne sonde grijanja                |
| 114                                | Otvoreni strujni krug ili kratki spoju vanjske sonde                         |
| 1P1                                | Dojava nedostatne cirkulacije  |
| 1P2                                |  |
| 1P3                                |  |
| Krug pripreve tople sanitarne vode |  |
| 2 05                               | Osjetnik na ulazu PTV-a u prekidu<br>Za bojler sa spojenim solarnim sustavom |
| Unutarnja elektronika              |  |
| 301                                | Greška EEPROM display  |
| 302                                | Greška komunikacije  |
| 303                                | Greška na glavnoj kartici  |
| 305                                | Greška na glavnoj kartici  |
| 306                                | Greška na glavnoj kartici  |
| 307                                | Greška na glavnoj kartici  |
| 3P9                                | Redovito održavanje - zvati Servis   |
| Vanjska elektronika                |  |
| 411                                | Sobni osjetnik Z1 nije dostupan (ako je ugrađena)                            |
| 412                                | Sobni osjetnik Z2 nije dostupan (ako je ugrađena)                            |
| 413                                | Sobni osjetnik Z3 nije dostupan (ako je ugrađena)                            |
| Paljenje i dojava                  |  |
| 501                                | Izostanak plamena  |
| 502                                | Dojava plamena dok je zatvoren plinski ventil                                |
| 504                                | Nema plamena   |
| 5P1                                | Prvo paljenje neuspješno   |
| 5P2                                | Drugo paljenje neuspješno  |
| 5P3                                | Podizanje plamena  |

1. Primarni krug
2. Krug sanitarne vode
3. Unutrašnja elektronika
4. Spoljna elektronika
5. Paljenje i dojava plamena
6. Dovod vazduha – odvođenje dimnih gasova
7. Grijanje sa više zona (Modul rada Upravljanje Zonom - opcija)

#### Poruka o neispravnosti rada

Ova se poruka na ekranu ispisuje se u formatu:

5 P1=PRVI POKUŠAJ PALJENJA NEUSPJEŠAN

prva oznaka koja označava funkcionalni sklop stoji ispred oznake P (poruka) i kodne oznake koja se odnosi na specifičnu poruku upozorenja.

#### Rekapitulacijska tablica kodnih oznaka greške

| Primarni krug                      |  |
|------------------------------------|--|
| 101                                | Pregrijavanje  |
| 103                                | Nedovoljna cirkulacija   |
| 104                                |  |
| 105                                |  |
| 106                                |  |
| 107                                |  |
| 108                                | Potrebno dopunjavanje  |
| 110                                | Otvoreni str. krug ili kratki spoj sonde na ulazu u sistem grijanja            |
| 1 12                               | Otvoreni strujni krug ili kratki spoj povratne sonde grijanja                  |
| 114                                | Otvoreni strujni krug ili kratki spoju vanjske sonde                           |
| 1P1                                | Dojava nedovoljne cirkulacije  |
| 1P2                                |  |
| 1P3                                |  |
| Krug pripreve tople sanitarne vode |  |
| 2 05                               | Sonda solarnog kolektora neispravna<br>Za bojler sa spojenim solarnim sustavom |
| Unutrašnja elektronika             |  |
| 301                                | Greška EEPROM display  |
| 302                                | Greška komunikacije  |
| 303                                | Greška na glavnoj kartici  |
| 305                                | Greška na glavnoj kartici  |
| 306                                | Greška na glavnoj kartici  |
| 307                                | Greška na glavnoj kartici  |
| 3P9                                | Redovno održavanje - zvati Servis  |
| Spoljašnja elektronika             |  |
| 411                                | Sonda Amb 1 nije dostupna (TBC) - ako je ugrađena                              |
| 412                                | Sonda Amb 2 nije dostupna (TBC) - ako je ugrađena                              |
| 413                                | Sonda Amb 3 nije dostupna (TBC) - ako je ugrađena                              |
| Paljenje i dojava                  |  |
| 501                                | Izostanak plamena  |
| 502                                | Dojava plamena dok je zatvoren gasni ventil                                    |
| 504                                | Gubitak plamena  |
| 5P1                                | Prvo paljenje neuspješno   |
| 5P2                                | Drugo paljenje neuspješno  |
| 5P3                                | Podizanje plamena  |

| Dovod vazuha/ Odvođenje dimnih plinova               |                                    |
|--|------------------------------------|
| 601  | Interveniranje sonde plinskih para |
| Multizone Grijanje (Modul upravljanja Zone - opcija) |                                    |
| 701  | Osjetnik polaza zone 1 neispravan  |
| 702  | Osjetnik polaza zone 2 neispravan  |
| 703  | Osjetnik polaza zone 3 neispravan  |
| 711  | Osjetnik povrata zone 1 neispravan |
| 712  | Osjetnik povrata zone 2 neispravan |
| 713  | Osjetnik povrata zone 3 neispravan |
| 722  | Pregrijavanje zone 2               |
| 723  | Pregrijavanje zone 3               |
| 750  | Hidraulička shema nije definirana  |

| Dovod vazuha/ Odvođenje dimnih gasova                         |                                  |
|---|----------------------------------|
| 601   | Greška Sonde Dimnih gasova       |
| Grijanje sa više zona (Modul rada Upravljanje Zonom - opcija) |                                  |
| 701   | Ostecena sonda zone 1            |
| 702   | Ostecena sonda zone 2            |
| 703   | Ostecena sonda zone 3            |
| 711   | Ostecena sonda zone 1            |
| 712   | Ostecena sonda zone 2            |
| 713   | Ostecena sonda zone 3            |
| 722   | Zona 2 pregrevanje               |
| 723   | Zona 3 pregrevanje               |
| 750   | Nedefinisan hidraulični dijagram |

### Privremeno zaustavljanje zbog nepravilnosti odstranjivanja para (24/28 CF) 6 01

U slučaju nepravilnosti odstranjivanja para ova provjera blokira grijač. Blokiranost uređaja je privremena i signalizira je šifra greške 6 01.

Nakon 12 minuta grijač započinje proces paljenja; ako su se uvjeti vratili u uobičajeno stanje grijač nastavlja s radom, u suprotnom se zaustavlja i ciklus se ponavlja.

### POZOR!

**U slučaju lošeg rada ili ponovljenih interveniranja isključite grijač, odvojite ga od električnog napona stavljanjem vanjskog prekidača u položaj OFF, zatvorite plinski ventil i obratite se Servisnoj službi ili kvalifi ciranom tehničaru koji će - utvrdivši uzrok nepravilnosti u odstranjivanju plinskih para - ukloniti kvar.**

### Funkcija zaštite od smrzavanja

Ako NTC sonda na ulazu dojadi vrijednost temperature manju od 8 °C cirkulator ostaje u pogonu 2 minute a troputni ventil se u tom vremenu prebacuje na sanitarnu toplu vodu i centralno grijanje u intervalima od po jedne minute. Nakon prve dvije minute cirkulacije mogući su sljedeći slučajevi:

- ako je temperatura na ulazu viša od 8 °C, cirkulacija se prekida;
- ako je temperatura vode na ulazu od 4 do 8 °C cirkulacija se održava kroz sljedeće dvije minute (jednu minutu u sustav u centralnog grijanja i jednu minutu u sustavu centralnog grijanja); u slučaju da se provede preko 10 ciklusa bojler prelazi na slučaj C;
- ako je temperatura na ulazu niža od 4 °C, pali se plamenik i počinje raditi minimalnom snagom sve dok temperatura na dostigne vrijednost od 30 °C.

Ako je NTC sonda na ulazu otvorena, funkciju obavlja povratna sonda. Plamenik se ne pali, a uključuje se cirkulator kao što je već gore opisano, ako je izmjerena temperatura manja od 8 °C.

Plamenik ostaje ugašen u slučaju blokade ili sigurnosnog prekida rada.

Zaštita protiv smrzavanja je aktivna samo ako bojler radi besprijekorno ispravno:

- ako je tlak u instalaciji dostatan;
- ako je uključeno električno napajanje bojlera;
- napajanje plinom je ispravno.

### Privremena Blokada usled greške u odvođenju dimnih gasova (24/28 CF) 6 01

Ova kontrola blokira rad kotla u slučaju greške u odvođenju dimnih gasova. Blokada aparata je privremena a na display-u se dojavljuje kodnom oznakom greške 6 01.

Po isteku 12 minuta kotao započinje s postupkom paljenja: ako su uslovi opet postali normalni, rad se normalno nastavlja, a ako nisu, dolazi do blokade kotla i čitav se ciklus ponavlja.

### POZOR!

**U slučaju lošeg rada ili ponovljenih interveniranja isključite grijač, odvojite ga od električnog napona stavljanjem vanjskog prekidača u položaj OFF, zatvorite plinski ventil i obratite se Servisnoj službi ili kvalifi ciranom tehničaru koji će - utvrdivši uzrok nepravilnosti u odstranjivanju plinskih para - ukloniti kvar.**

### Funkcija zaštite od smrzavanja

Ako NTC sonda na ulazu dojadi vrijednost temperature manju od 8 °C pumpa ostaje u pogonu 2 minute a trokraki ventil se u tom vremenu prebacuje na sanitarnu toplu vodu i centralno grijanje u intervalima od po jednog minuta. Nakon prva dva minuta cirkulacije mogući su sljedeći slučajevi:

- ako je temperatura na ulazu viša od 8 °C, cirkulacija se prekida;
- ako je temperatura vode na ulazu od 4 do 8 °C cirkulacija se održava kroz sljedeće dvije minute (jedan minut u sistemu centralnog grijanja); u slučaju da se odigra preko 10 ciklusa kotao prelazi na slučaj C;
- ako je temperatura na ulazu niža od 4 °C, pali se gorionik i počinje raditi minimalnom snagom sve dok temperatura na dostigne vrijednost od 30 °C.

Ako je NTC sonda na ulazu otvorena, funkciju obavlja povratna sonda. Gorionik se ne pali, a uključuje se pumpa kao što je već gore opisano, ako je izmjerena temperatura manja od 8 °C.

Gorionik ostaje ugašen u slučaju blokade ili sigurnosnog prekida rada.

Zaštita protiv smrzavanja je aktivna samo ako kotao radi besprijekorno ispravno:

- ako je pritisak u instalaciji postojana;
- ako je uključeno električno napajanje kotla;
- napajanje gasom je ispravno.



**Ulaz u izbornik:****Prikaz - podešavanje - dijagnostika**

Bojler omogućava kompletno upravljanje sustavom grijanja i stvaranja tople sanitarne vode.

Pretraživanje izbornika omogućava personalizaciju sustava bojlera + spojenih perifernih uređaja poboljšavanjem rada radi postizanja maksimalne udobnosti i uštede.

Osim toga, on daje informacije važne za pravilan rad bojlera.

Prije pristupa izbornicima, zaslon prikazuje neke "brze postavke" kako bi imali izravan pristup izbornicima.

Kak bi vidjeli sve dostupne parametre i izbornik pristupite u POTPUNI IZBORNIK.

Spisak dostupnih parametara je naveden na narednim stranicama. Pristup i promena različitih parametara obavlja se preko tastera "+" and "-" i tastera "+" OK i "-" ↵.

**Pristup meniju za :****Prikaz -podešavanje - dijagnostiku**

Kotao omogućava da se na potpun način upravlja sistemom grijanja, kao i proizvodnju tople vode za sanitarne potrebe.

Korišćenje postojećih menija omogućava vam da prilagodite svojim posebnim potrebama sistem kotla + priključene periferne uređaje optimizujući njihov rad za postizanje veće udobnosti i uštede.

Pored toga, on pruža informacije važne za pravilno funkcionisanje kotla.

Pre ulaska u meni, displej pokazuje neka "brza podesavanja" da biste imali direktan pristup parametrima.

Da biste videli sve dostupne parametre i usli u meni videti MENU.

Spisak dostupnih parametara je naveden na narednim stranicama. Pristup i promena različitih parametara obavlja se preko tastera "+" and "-" i tastera "+" OK i "-" ↵.

- Tipke "+" i "-" i tastera "+" OK i "-" ↵ za pristupanje parametrima i mijenjanje njihovih vrijednosti
- Tipka "+" OK za memoriranje izmjena raznih parametar.  
Tipka "-" ↵ (ESC) za izlazak iz parametara

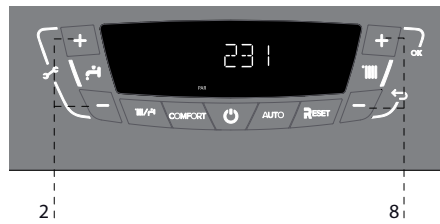

- Tasteri "+" i "-" i tastera "+" OK i "-" ↵ za pristup parametrima i menjanje vrednosti
- Taster "+" OK za čuvanje izmena različitih parametara  
Taster "-" ↵ (ESC) za izlazak iz parametara

**Primjer:**

Promjena parametra 2.3.1 Maksimalna podesiva snaga c.g.

**Nastavite kako slijedi:**

- Istovremeno pritisnite 2 "+" i "-" tipku na 5 sekundi; na displayu će se ispisati 222.  
**POZOR!** izbornici rezervirani za kvalifi ciranog tehničara dostupni su tek nakon unosa pristupnog koda.
- Pritisnuti tipku "+" kako bi se odabrala kodna oznaka 234.
- Pritisnuti tipku "+" OK. Zaslon prvo prikazuje "brze postavke" - GAS
- Pritisnuti tipku "+" za odabir MENU
- Pritisnuti tipku OK. Zaslon prikazuje izbornik 0.
- Pritisnuti tipku "+" u smjeru kazaljke na satu kako biste odabrali izbornik 2
- Pritisnuti tipku "+" OK da pristupite izborniku. Zaslon prikazuje podizbornik 20
- Pritisnuti tipku "+" da biste izabrali podizbornik 23
- Pritisnuti tipku "+" OK kako bi se pristupilo parametrima podizbornika – na zaslonu će žmigati tri znamenke 230
- Pritisnuti tipku "+" kako bi se odabrao parametar, 231
- Pritisnuti tipku "+" OK kako bi se pristupilo parametru – na displayu se ispisuje vrijednost, primjerice: "10".  
**Napomena:** vrijednost parametra prikazuje se u trajanju od 20 sekundi a zatim počinje žmigati alternativno s oznakom parametra, na primjer: "es: 15"
- Pritisnuti tipku 2 "+" or "-" da se odabere nova vrijednost "es: 15"
- Pritisnuti tipku "+" OK kako bi se izmjena memorirala ili "-" ↵ (ESC) za izlaz iz izbornika bez memoriranja.

Za izlaz pritisnuti "-" ↵ (ESC). i držati u pritisnutom položaju sve dok se ne pojavi normalni prikaz na zaslonu.

**Primer:**

Modifikacija parametara 2.3.1 Max podesiva temperatura

**Postupite po sledecem:**

- Istovremeno pritisnite 2 "+" i "-" dugme na 5 sekundi, na displayu će se ispisati 222  
**POZOR!** Meni-i rezervirani za ovlašćenog serviseru dostupni su tek nakon unosa pristupnog koda
- Pritisnuti taster "+" kako bi se odabrala kodna oznaka 234.
- Pritisnuti taster "+" OK displej pokazuje prvo "brzo podešavanje" GAS
- Pritisnuti tipku "+" da biste birali MENU (Kompletan Menu);
- Pritisnuti taster "+" OK; displej pokazuje meni 0.
- Pritisnuti tipku "+" u smeru kazaljke na satu odaberite meni 2
- Pritisnuti taster "+" OK da pristupite meniju. Displej pokazuje pod meni 20
- Pritisnuti tipku "+" da selektujete podmeni 23;
- Pritisnuti taster OK kako bi se pristupilo parametrima podmenia – na ekranu će blinkati tri oznake 230
- Pritisnuti tipku "+" kako bi se pristupilo parametru 231
- Pritisnuti taster "+" OK kako bi se pristupilo parametru – na displayu se ispisuje vrednost, npr: "10".  
**Napomena :** Vrednost parametra se prikazuje tokom 20 sekundi, zatim naizmenično trepere oznake samog parametra, e.g. "15".
- Pritisnuti tipku 2 "+" or "-" tako da se odabere nova vrednost,, e.g. "15".
- Pritisnuti taster "+" OK kako bi se izmena memorisala ili "-" ↵ (ESC) za izlaz iz meni-a bez memorisanja.

Za izlaz pritisnuti "-" ↵ (ESC). i držati u pritisnutom položaju sve dok se ne pojavi normalni prikaz na ekranu.

Za meni-e koji ne zahtevaju pristupni kod, prelaz iz meni-a u podmeni je direktan.



## Struktura izbornika

| SERVICE CODE   |   |
|--|---|
| <b>GAS</b>   | Izravni pristup parametrima za potvrdu/promjenu u slučaju podešavanja/promjene plina.         |
| <b>220 - 230 - 231 - 270</b>   |   |
| <b>SET</b>   | Izravni pristup parametrima za potvrdu/promjenu u slučaju podešavanja/puštanja bojlera u rad. |
| <b>214 - 220 - 221 - 226 - 231 - 223 - 245 - 246 - 833 - 880</b>           |   |
| <b>PCB</b>   | Izravni pristup parametrima za potvrdu/promjenu u slučaju promjene upravljačke ploče.         |
| <b>220 - 228 - 229 - 231 - 247 - 250 - 253</b>                             |   |
| <b>VIS</b>   | Izravni pristup parametrima za prikaz informacija vezanih uz rad bojlera.                     |
| <b>831 - 832 - 834 - 835 - 837 - 840 - 841 - 842 - 843 - 850 - 845</b>     |   |
| <b>ZONE</b>  | Izravni pristup parametrima za prikaz/podešavanje zona grijanja.                              |
| <b>040 - 402 - 502 - 602 - 420 - 520 - 620 - 434 - 534 - 634 - 840</b>     |   |
| <b>ERR</b>   | Prikazuje zadnjih 10 grešaka od ERR 0 do ERR 9. Okrenite zakretnu sklopku za pregled grešaka. |
| <b>MENU - KOMPLETNI IZBORNIK - vidjeti tablicu na sljedećim stranicama</b> |   |
| <b>0</b>   | <b>BUS mreža</b>  |
| 0 4  | Sučelje bojlera   |
| <b>2</b>   | <b>Parametri bojlera</b>  |
| 2 0  | Opće postavke   |
| 2 1  | Opći parametri  |
| 2 2  | Postavke  |
| 2 3  | Grijanje 1  |
| 2 4  | Grijanje 2  |
| 2 5  | PTV   |
| 2 6  | Ručne postavke bojlera  |
| 2 7  | Test  |
| 2 8  | Reset izbornik  |
| <b>4</b>   | <b>Parametri zone 1</b>   |
| 4 0  | Postavna temperatura  |
| 4 2  | Z1 postavke   |
| 4 3  | Dijagnostika zone 1   |
| <b>5</b>   | <b>Parametri zone 2</b>   |
| 5 0  | Postavna temperatura  |
| 5 2  | Z2 postavke   |
| 5 3  | Dijagnostika zone 2   |
| <b>6</b>   | <b>Parametri zone 3</b>   |
| 6 0  | Postavna temperatura  |
| 6 2  | Z3 postavke   |
| 6 3  | Dijagnostika zone 3   |
| <b>8</b>   | <b>Servisni parametri</b>   |
| 8 0  | Statistički podaci bojlera -1   |
| 8 1  | Statistički podaci bojlera -2   |
| 8 2  | Bojler  |
| 8 3  | Temperatura bojlera   |
| 8 4  | Spremnik  |
| 8 5  | Servis  |
| 8 6  | Povijest grešaka  |
| 8 7  |   |

## Struktura menija

| SERVICE CODE   |   |
|--|---|
| <b>GAS</b>   | Direktan ulazak u parametre za verifikaciju / promenu u slučaju uskladjivanja                       |
| <b>220 - 230 - 231 - 270</b>   |   |
| <b>SET</b>   | Direktan pristup parametrima za verifikaciju / promenu u slučaju podešavanja / puštanja u rad kotla |
| <b>214 - 220 - 221 - 226 - 231 - 223 - 245 - 246 - 833 - 880</b>       |   |
| <b>PCB</b>   | Direktan pristup parametrima za verifikaciju / promenu u slučaju P.C.B. zamene                      |
| <b>220 - 228 - 229 - 231 - 247 - 250 - 253</b>                         |   |
| <b>VIS</b>   | Direktan pristup parametrima za prikazivanje informacija povodom operacija kotla                    |
| <b>831 - 832 - 834 - 835 - 837 - 840 - 841 - 842 - 843 - 850 - 845</b> |   |
| <b>ZONE</b>  | Direktan pristup parametrima za prikazivanje / podešavanje zona grejanja                            |
| <b>040 - 402 - 502 - 602 - 420 - 520 - 620 - 434 - 534 - 634 - 840</b> |   |
| <b>ERR</b>   | Prikazi poslednjih deset grešaka od ERR do ERR 9. Pritisnuti encoder za skrolovanje grešaka         |
| <b>MENU - KOMPLETAN MENU - videti tabelu na sledećim stranama</b>      |   |
| <b>0</b>   | <b>BUS mreža</b>  |
| 0 4  | Korisnički interfejs kotla  |
| <b>2</b>   | <b>Parametri kotla</b>  |
| 2 0  | Opsta podesavanja   |
| 2 1  | Genericke parametere  |
| 2 2  | Podesavanja   |
| 2 3  | Centralno grejanje-1  |
| 2 4  | Centralno grejanje-2  |
| 2 5  | Topla voda za domaćinstvo   |
| 2 6  | Ručno podesavanje kotla   |
| 2 7  | Test i kontrola   |
| 2 8  | Ponovno podesavanje menija  |
| <b>4</b>   | <b>Parametri kola 1</b>   |
| 4 0  | Opcije  |
| 4 2  | Prva konfiguracija grejanja   |
| 4 3  | Dijagnoza kola 1  |
| <b>5</b>   | <b>Parametri kola 2</b>   |
| 5 0  | Opcije  |
| 5 2  | Konfiguracije grejanja 2  |
| 5 3  | Dijagnostika kola 2   |
| <b>6</b>   | <b>Parametri kola 3</b>   |
| 6 0  | Konfiguracije grejanja  |
| 6 2  | Konfiguracije grejanja 3  |
| 6 3  | Dijagnostika kola 3   |
| <b>8</b>   | <b>Servisni parametri</b>   |
| 8 0  | Statistika -1   |
| 8 1  | Statistika -2   |
| 8 2  | Bojler  |
| 8 3  | Temperatura kotla   |
| 8 4  | Skladistenje  |
| 8 5  | Servis  |
| 8 6  | Lista gresaka   |
| 8 7  |   |

| izbornik | podizbornik | parametar | opis | vrijednosti | tvorničko podešavanje |
|----------|-------------|-----------|------|-------------|-----------------------|
|----------|-------------|-----------|------|-------------|-----------------------|

| UPIŠITE KOD  |    |   |                                       |   |    |
|--|----|---|---------------------------------------|---|----|
| Pritisnuti tipku "+"  kako bi se odabrala kodna oznaka 234.<br>Pritisnuti tipku "+" OK. |    |   |                                       |   |    |
| <b>0 MREŽA</b>   |    |   |                                       |   |    |
| <b>0 4 SUČELJE BOJLERA</b>   |    |   |                                       |   |    |
| 0  | 4  | 0 | Zona koja se prikazuje                | od 1 do 3   | 1  |
| 0  | 4  | 1 | Vrijeme pozadinskog osvetljenja       | od 0 do 10 (minuta) ili 24 (sat)                                      |    |
| 0  | 4  | 2 | Isključi gumb za termoregulaciju      | 0 = Omogućena AUTO tipka<br>1 = Onemogućena AUTO tipka                |    |
| <b>2 PARAMETRI BOJLERA</b>   |    |   |                                       |   |    |
| <b>2 0 OPĆE POSTAVKE</b>   |    |   |                                       |   |    |
| 2  | 0  | 0 | Postavne vrijednosti PTV-a            | od 36 do 60 (°C)  | 45 |
| <i>Podešavanje sa tipkom 2 za PTV</i>  |    |   |                                       |   |    |
| 2  | 0  | 1 | Predgrijavanje PTV-a                  | 0 = OFF<br>1 = ON   | 0  |
| <b>2. 1 PARAMETRI BOJLERA</b>  |    |   |                                       |   |    |
| 2.   | 1. | 4 | Tip pumpe bojlera                     | 0 = Standardna učinkovitost<br>1 = Visoka učinkovitost                | 0  |
| NAMIJENJENO SLUŽBI TEHNIČKE POMOĆI Samo u slučaju zamjene elektroničke kartice   |    |   |                                       |   |    |
| <b>2 2 POSTAVKE</b>  |    |   |                                       |   |    |
| 2  | 2  | 0 | Sporo paljenje                        | od 0 do 100   |    |
| Namijenjeno službi tehničke pomoći   |    |   |                                       |   |    |
| 2  | 2  | 4 | Termoregulacija                       | 0 = Odsutan<br>1 = Prisutan   |    |
| <i>Termoregulacija može biti aktivirana sa pritiskom na tipku AUTO.</i>  |    |   |                                       |   |    |
| 2  | 2  | 5 | Kašnjenje paljenja grijanja           | 0 = Isključeno<br>1 = 10 sekundi<br>2 = 90 sekundi<br>3 = 210 sekundi | 0  |
| Uključeno samo sa sučeljem područja 2 (opcija)   |    |   |                                       |   |    |
| 2  | 2  | 6 | Konfiguracija za konvenc. bojler      | od 0 do 5   | 0  |
| NAMIJENJENO SLUŽBI TEHNIČKE POMOĆI Samo u slučaju zamjene elektroničke kartice   |    |   |                                       |   |    |
| 2  | 2  | 8 | Verzija bojlera                       | od 0 do 5   | 0  |
| NE MOŽE SE PROMIJENITI<br>NAMIJENJENO SLUŽBI TEHNIČKE POMOĆI Samo u slučaju zamjene elektroničke kartice   |    |   |                                       |   |    |
| 2  | 2  | 9 | Nazivna snaga (kW)                    |   |    |
| NAMIJENJENO SLUŽBI TEHNIČKE POMOĆI Samo u slučaju zamjene elektroničke kartice   |    |   |                                       |   |    |
| <b>2 3 GRIJANJE 1</b>  |    |   |                                       |   |    |
| 2  | 3  | 0 | Maksimalna apsolutna snaga c.g.       | od 0 od 100   |    |
| NAMIJENJENO SLUŽBI TEHNIČKE POMOĆI Samo u slučaju zamjene elektroničke kartice   |    |   |                                       |   |    |
| 2  | 3  | 1 | Podešavanje maksimalne snage grijanja | od 0 do 100 (%)   |    |
| vidi tabelu podešavanja plina, članak Pokretanje   |    |   |                                       |   |    |

| menu | podmenu | parametar | opis | područje | Fabričke postavke |
|------|---------|-----------|------|----------|-------------------|
|------|---------|-----------|------|----------|-------------------|

| UMETNITE SIFRU  |    |   |                                     |   |    |
|---|----|---|-------------------------------------|---|----|
| Pritisnuti taster "+"  kako bi se odabrala kodna oznaka 234. Pritisnuti taster "+" OK |    |   |                                     |   |    |
| <b>0 MREŽA</b>  |    |   |                                     |   |    |
| <b>0 4 KORISNICKI INTERFEJS KOTLA</b>   |    |   |                                     |   |    |
| 0   | 4  | 0 | Prikazivanje zona na displeju       | od 1 do 3   | 1  |
| 0   | 4  | 1 | Tajming pozadinskog osvetljenja     | od 0 do 10 (minuta) ili 24 (sat)                                      |    |
| 0   | 4  | 2 | Deaktiviraj dugme termoregulacije   | 0 = omogućavanje AUTO dugmeta<br>1 = onemogućavanje AUTO dugmeta      |    |
| <b>2 PARAMETRI KOTLA</b>  |    |   |                                     |   |    |
| <b>2 0 OPSTA PODEŠAVANJA</b>  |    |   |                                     |   |    |
| 2   | 0  | 0 | Zadata vrednost temperature         | od 36 do 60 (°C)  | 45 |
| <i>Podesavanje DHW dugmeta 2</i>  |    |   |                                     |   |    |
| 2   | 0  | 1 | Pregrejanje PTV                     | 0 = OFF<br>1 = ON   | 0  |
| <b>2. 1 PARAMETRI KOTLA</b>   |    |   |                                     |   |    |
| 2.  | 1. | 4 | Tip pumpe kotla                     | 0 = Stanardna efikasnost<br>1 = Visoka efikasnost                     | 0  |
| REZERVISANO ZA SAT (služba tehničke pomoći) Samo u slučaju promene elektronske kartice  |    |   |                                     |   |    |
| <b>2 2 PODEŠAVANJA</b>  |    |   |                                     |   |    |
| 2   | 2  | 0 | Meko paljenje                       | od 0 do 100   |    |
| REZERVISANO ZA SAT (služba tehničke pomoći)   |    |   |                                     |   |    |
| 2   | 2  | 4 | Termoregulacija                     | 0 = Odsutan<br>1 = Prisutan   |    |
| <i>Termoregulacija može biti aktivirana pritiskanjem AUTO dugmeta</i>   |    |   |                                     |   |    |
| 2   | 2  | 5 | Odloženo paljenje grejanja          | 0 = Isključeno<br>1 = 10 sekundi<br>2 = 90 sekundi<br>3 = 210 sekundi | 0  |
| Uključeno samo sa interfejsom zone 2 (opcija)   |    |   |                                     |   |    |
| 2   | 2  | 6 | Konfiguracija konvencionalni kotao  | od 0 do 5   | 0  |
| REZERVISANO ZA SAT (služba tehničke pomoći) Samo u slučaju promene elektronske kartice  |    |   |                                     |   |    |
| 2   | 2  | 8 | Verzija Kotla                       | od 0 do 5   | 0  |
| NIJE MOGUĆE MENJATI<br>REZERVISANO ZA SAT (služba tehničke pomoći) Samo u slučaju promene elektronske kartice   |    |   |                                     |   |    |
| 2   | 2  | 9 | Nominalna snaga (kW)                |   |    |
| REZERVISANO ZA SAT (služba tehničke pomoći) Samo u slučaju promene elektronske kartice  |    |   |                                     |   |    |
| <b>2 3 CENTRALNO GREJANJE-1</b>   |    |   |                                     |   |    |
| 2   | 3  | 0 | Apsolutna maksimalna snaga grejanja | od 0 od 100   |    |
| REZERVISANO ZA SAT (služba tehničke pomoći) Samo u slučaju promene elektronske kartice  |    |   |                                     |   |    |
| 2   | 3  | 1 | Podešavanje max.snage grejanja      | od 0 do 100 (%)   |    |
| pogledati tabelu podešavanja gasa paragrafa Puštanje u rad  |    |   |                                     |   |    |

| izbornik | podizbornik | parametar                          | opis   | vrijednosti   | tvorničko podešavanje |
|----------|-------------|------------------------------------|--|---|-----------------------|
| 2        | 3           | 5                                  | Odabir vrste kašnjenja paljenja grijanja   | 0 = ručno<br>1 = automatsko   | 1                     |
|          |             |                                    | vidi članak Podešavanje plina  |   |                       |
| 2        | 3           | 6                                  | Podešavanje vremenskog podešavanja kašnjenja paljenja grijanja   | od 0 do 7 minuta  | 3                     |
| 2        | 3           | 7                                  | Naknadni protok grijanja   | od 0 do 15 minuta ili CO (stalno)   | 3                     |
| 2        | 4           | <b>PARAMETAR GRIJANJA - 2. DIO</b> |  |   |                       |
| 2        | 4           | 3                                  | Naknadna ventilacija nakon zahtjeva za grijanjem   | 0 = OFF<br>1 = ON   | 0                     |
| 2        | 4           | 4                                  | Vremensko podešavanje nakon povećanja temperature grijanja   | od 0 do 60 minuta   | 16                    |
|          |             |                                    | uključeno samo sa TA On/Off i uključenom termoregulacijom (parametar 421 ili 521 = 01)<br>Ovaj parametar omogućava uspostavljanje vremena čekanja prije automatskog povećanja početne temperature po 4°C od početne temperature (max 12°C). Ako ovaj parametar ostane s vrijednošću 00 funkcija nije uključena.  |   |                       |
| 2        | 4           | 5                                  | Max brzina crpke (PWM)   | od 75 do 100  |                       |
| 2        | 4           | 6                                  | Min brzina crpke (PWM)   | od 40 do 100  |                       |
| 2        | 4           | 7                                  | Uređaj za mjerenje pritiska c.g.   | 0 = Samo osjetnici temperature<br>1 = Prekidač pritiska<br>2 = Osjetnik pritiska            | 1                     |
|          |             |                                    | NAMIJENJENO SLUŽBI TEHNIČKE POMOĆI Samo u slučaju zamjene elektroničke kartice   |   |                       |
| 2        | 4           | 9                                  | Korekcija vanjske temperature  | od -3 do +3 (°C)  | 1                     |
|          |             |                                    | Aktivno samo kad je priključen vanjski temperaturni osjetnik   |   |                       |
| 2        | 5           | <b>PARAMETAR SANITARNE VODE</b>    |  |   |                       |
| 2        | 5           | 0                                  | Comfort funkcija   | 0 = Isključeno<br>1 = Vremenski programirano<br>2 = Uvijek aktivno                          | 0                     |
|          |             |                                    | Vremenski programirano = uključeno u trajanju od 30 minuta nakon pražnjenja sanitarne vode<br>Uređaj omogućuje povećanje udobnosti tople sanitarne vode pomoću funkcije "UDOBNOST".<br><i>Ova funkcija održava sekundarni izmjenjivač (ili vanjski spremnik) vrućim za vrijeme ne aktivnosti bojlera; to povećava početni toplinski status vode odnosno isporučuje se toplija voda.</i><br>Kada je funkcija uključena, zaslon prikazuje UDOBNOST |   |                       |
| 2        | 5           | 1                                  | Vrijeme odgode funkcije Comfort  | od 0 do 120 minuta  | 0                     |
| 2        | 5           | 2                                  | Odgoda starta PTV-a  | od 5 do 200 (od 0,5 do 20 sekundi)  | 5                     |
|          |             |                                    | Zaštita od naglog istjecanja vode  |   |                       |
| 2        | 5           | 3                                  | Logika isključivanja PTV-a   | 0 = Protiv kamenca (isključivanje na > 67°C)<br>1 = +4°C stupnja preko postavne temperature | 0                     |

| menu | podmenu | parametar                       | opis  | područje   | Fabričke postavke |
|------|---------|---------------------------------|---|--|-------------------|
| 2    | 3       | 5                               | Izbor tipa odloženog paljenja grejanja  | 0 = Ručno<br>1 = automatsko  | 1                 |
|      |         |                                 | pogledajte paragraf Podešavanje gasa  |  |                   |
| 2    | 3       | 6                               | Podešavanje vremenskog rasporeda rada odloženog paljenja u režimu grejanja  | od 0 do 7 minuta   | 3                 |
| 2    | 3       | 7                               | Tip funkcionisanja cirkulacione pumpe   | od 0 do 15 minuta ili CO (bez prekida)                                     | 3                 |
| 2    | 4       | <b>PARAMETAR GREJANJA DEO 2</b> |   |  |                   |
| 2    | 4       | 3                               | Naknadno provetranje nakon zahteva za grejanjem   | 0 = OFF<br>1 = ON  | 0                 |
| 2    | 4       | 4                               | Podešavanje vremenskog rasporeda rada nakon povećanja temperature grejanja  | od 0 do 60 minuta  |                   |
|      |         |                                 | uključeno samo sa TA On/Off i aktiviranom termoregulacijom (parametar 421 ili 521 = 01)<br>Ovaj parametar omogućava da se odredi vreme čekanja pre automatskog povećanja temperature polazne vode koje se računa po podeocima od po 4°C (max 12°C). Ovaj parametar ostaje upaljen sa vrednošću 00 ako ova funkcija nije uključena.  |  |                   |
| 2    | 4       | 5                               | Maksimalna brzina pumpe   | od 75 do 100   |                   |
| 2    | 4       | 6                               | Minimalna brzina pumpe  | od 40 do 100   |                   |
| 2    | 4       | 7                               | Kontrola pritiska uređaja   | 0 = Temperaturna razlika<br>1 = Prekidac pritiska<br>2 = Senzor pritiska   | 1                 |
|      |         |                                 | REZERVISANO ZA SAT (služba tehničke pomoći) Samo u slučaju promene elektronske kartice  |  |                   |
| 2    | 4       | 9                               | Korekcija spoljne temperature   | od -3 do +3 (°C)   | 1                 |
|      |         |                                 | Aktivan samo sa povezanim spoljnim senzorom   |  |                   |
| 2    | 5       | <b>PARAMETRE SANITAIRE</b>      |   |  |                   |
| 2    | 5       | 0                               | Funkcija udobnosti  | 0 = Onesposobljen<br>1 = Odlozen<br>2 = Uvek aktivan                       | 0                 |
|      |         |                                 | Odlozen = uključen na 30 minuta nakon istakanja sanitarne vode<br>Uređaj omogućava da se poveća udobnost korišćenja tople sanitarne vode pomoću funkcije "UDOBNOST".<br>Funkcija održava sekundarni izmenjivač (ili spoljni kazan) toplim tokom perioda neaktivnosti kotla, ovo povećava incijalni toplotni status vode koja se odлива, kao vode koja je isporučena na visoj temperaturi<br>Kada je ova funkcija uključena, na pokazivaču se prikazuje UDOBNOST |  |                   |
| 2    | 5       | 1                               | Anti vreme ciklusa udobnost   | od 0 do 120 minuta   | 0                 |
| 2    | 5       | 2                               | Odlaganje paljenja  | do 5 do 200 (od 0,5 do 20 sekundi)   | 5                 |
|      |         |                                 | Sistem protiv hidrauličkog udara  |  |                   |
| 2    | 5       | 3                               | Gasenje gorionika   | 0 = Anti kamenac (zaustavljanje > 67°C)<br>1 = +4°C iznad zadate vrednosti | 0                 |

| izbornik | podizbornik | parametar | opis | vrijednosti | tvorničko podešavanje |
|----------|-------------|-----------|------|-------------|-----------------------|
|----------|-------------|-----------|------|-------------|-----------------------|

|  |                         |                               |                                |   |    |
|--|-------------------------|-------------------------------|--------------------------------|---|----|
| 2  | 5                       | 4                             | Hlađenje spremnika PTV-a       | 0 = OFF<br>1 = ON   | 0  |
| OFF = 3 minute naknadnog protoka i naknadne ventilacije nakon pražnjenja sanitarne vode ako je to potrebno zbog povišene temperature bojlera.<br>ON = uvijek uključeno na 3 minute naknadnog protoka i naknadne ventilacije nakon pražnjenja sanitarne vode. |                         |                               |                                |   |    |
| 2  | 5                       | 5                             | Odgoda PTV-> CG                | od 0 do 60 minuta   | 0  |
| 2  | 6                       | <b>RUČNE POSTAVKE BOJLERA</b> |                                |   |    |
| 2  | 6                       | 0                             | Ručni način aktiviran          | 0 = OFF<br>1 = ON   |    |
| 2  | 6                       | 1                             | Upravljanje crpkom bojlera     | 0 = OFF<br>1 = ON   |    |
| 2  | 6                       | 2                             | Upravljanje ventilatorom       | 0 = OFF<br>1 = ON   |    |
| 2  | 6                       | 3                             | Upravljanje prekretnog ventila | 0 = OFF<br>1 = ON   |    |
| 2  | 7                       | <b>TEST</b>                   |                                |   |    |
| 2  | 7                       | 0                             | Test način                     | TEST+ <b>    </b> = maksimalnoj snazi grijanja.<br>TEST+ <b>⚡</b> = maksimalnu snagu u režimu PTV.<br>TEST+ <b>    </b> <b>⚡</b> = minimalnu snagu.   |    |
| Pritisnuvši tipku Reset na 10 sekundi moguće je aktivirati funkciju čišćenja (Dimnjak aktivno).  |                         |                               |                                |   |    |
| 2  | 7                       | 1                             | Funkcija odzračivanja          | Pritisnite ESC  |    |
| Ciklus odzračivanja može se aktivirati pritiskom na MODE tipku na 5 sekundi.   |                         |                               |                                |   |    |
| 2  | 8                       | <b>RESET IZBORNIK</b>         |                                |   |    |
| 2  | 8                       | 0                             | Reset tvorničkih postavki      | Reset? OK=Da, esc=Ne  |    |
| Za vraćanje nanulu svih parametara tvorničkog podešavanja, pritisnite tipku IZBORNIK   |                         |                               |                                |   |    |
| 4  | <b>PARAMETRI ZONE 1</b> |                               |                                |   |    |
| 4  | 0                       | <b>POSTAVNA TEMPERATURA</b>   |                                |   |    |
| 4  | 0                       | 2                             | Temperatura zone 1             | od 35 do 85 °C  | 70 |
| 4.   | 2                       | <b>Z1 POSTAVKE</b>            |                                |   |    |
| 4  | 2                       | 1                             | Izbor vrste termoregulacije    | 0 = fiksna polazna temperatura<br>1 = Osnovna termoregulacija<br>2 = Samo sobni osjetnik<br>3 = Samo vanjski osjetnik<br>4 = Sobni + vanjski osjetnik | 1  |
| Za uključivanje termoregulacije, pritisnite tipku AUTO.  |                         |                               |                                |   |    |

| menu | podmenu | parametar | opis | područje | Fabričke postavke |
|------|---------|-----------|------|----------|-------------------|
|------|---------|-----------|------|----------|-------------------|

|   |                         |                                    |                               |   |    |
|---|-------------------------|------------------------------------|-------------------------------|---|----|
| 2   | 5                       | 4                                  | DHW naknadno hlađenje         | 0 = Gasenje OFF<br>1 = Paljenje ON  | 0  |
| OFF = 3 minuta naknadnog kruženja vode i naknadnog provetravanja nakon istakanja sanitarne vode ako povišena temperatura kotla to zahteva.<br>ON = uvek uključeno na 3 minuta naknadnog kruženja vode i naknadnog provetravanja nakon istakanja sanitarne vode. |                         |                                    |                               |   |    |
| 2   | 5                       | 5                                  | Odlaganje PTV->CG             | od 0 do 60 minuta   | 0  |
| 2   | 6                       | <b>RUCNO PODEŠAVANJE KOTLA</b>     |                               |   |    |
| 2   | 6                       | 0                                  | Uputstvo za ručno podešavanje | 0 = Gasenje OFF<br>1 = Paljenje ON  |    |
| 2   | 6                       | 1                                  | Kontrola pumpe kotla          | 0 = Gasenje OFF<br>1 = Paljenje ON  |    |
| 2   | 6                       | 2                                  | Kontrola ventilatora          | 0 = Gasenje OFF<br>1 = Paljenje ON  |    |
| 2   | 6                       | 3                                  | Trostruka kontrola ventila    | 0 = Gasenje OFF<br>1 = Paljenje ON  |    |
| 2   | 7                       | <b>TEST I KONTROLA</b>             |                               |   |    |
| 2   | 7                       | 0                                  | Odzacar funkcija              | TEST+ <b>    </b> = maksimalnom snagom grejanja<br>TEST+ <b>⚡</b> = maksimalnoj snazi tople vode za domaćinstvo<br>TEST+ <b>    </b> <b>⚡</b> = minimalnom snagom           |    |
| moguće je aktivirati Funkciju Ciscenja (Dimnjak aktivan) pritiskanjem dugmeta Reset na 10 sekundi.  |                         |                                    |                               |   |    |
| 2   | 7                       | 1                                  | Funkcija ciscenja vazduha     | Pritisnite ESC  |    |
| Ciklus procesa ozracivanja moze biti aktiviran pritiskom na dugme MODE na 5 sekundi.  |                         |                                    |                               |   |    |
| 2   | 8                       | <b>PONOVRNO PODEŠAVANJE MENIJA</b> |                               |   |    |
| 2   | 8                       | 0                                  | Vraćanje originalnih postavki | RESETOVATI? OK=DA,<br>ESC=NE  |    |
| Za vraćanje na nulu svih parametara fabričkog podešavanja, pritisnite taster MENU   |                         |                                    |                               |   |    |
| 4   | <b>PARAMETRI KOLA 1</b> |                                    |                               |   |    |
| 4   | 0                       | <b>OPCIJE</b>                      |                               |   |    |
| 4   | 0                       | 2                                  | Prva temperatura grejanja     | od 35 do 85 °C  | 70 |
| 4.  | 2                       | <b>PRVA KONFIGURACIJA GREJANJA</b> |                               |   |    |
| 4   | 2                       | 1                                  | Kontrola temperature          | 0 =Konstantna temperatura protoka<br>1 = Uredjaj za Ukljucivanje\ Iskljucivanje<br>2 = Samo termostat<br>3 = Samo spoljasnji senzor<br>4 = Spoljni senzor sobne temperature | 1  |
| Da biste uključili termoregulaciju, pritisnite taster AUTO.   |                         |                                    |                               |   |    |

| izbornik | podizbornik | parametar | opis | vrijednosti | tvorničko podešavanje |
|----------|-------------|-----------|------|-------------|-----------------------|
|----------|-------------|-----------|------|-------------|-----------------------|

| menu | podmenu | parametar | opis | područje | Fabričke postavke |
|------|---------|-----------|------|----------|-------------------|
|------|---------|-----------|------|----------|-------------------|

|   |                         |                             |   |                    |     |
|---|-------------------------|-----------------------------|---|--------------------|-----|
| 4 | 2                       | 2                           | Odabir termoregulacijske krivulje   | od 1.0 do 3.5      | 1.5 |
|   |                         |                             |   |                    |     |
|   |                         |                             | U slučaju upotrebe vanjske sonde, bojler računa najbolju početnu temperaturu uzimajući u obzir vanjsku temperaturu i vrstu instalacije.<br>Vrsta krivulje se mora odabrati ovisno o vrsti odašiljača instalacije i izolacije prostora.  |                    |     |
| 4 | 2                       | 3                           | Paralelni pomak   | od -14 do +14 (°C) | 0   |
|   |                         |                             | Za prilagođavanje toplinske krivulje potrebama instalacije, moguće je paralelno pomicanje krivulje na način da se mijenja početna izračunata temperatura, a tako i temperatura okoline.   |                    |     |
|   |                         |                             | <p>Pristupom parametru i okretanjem zakretne sklopke moguće je ostvariti paralelni pomak krivulje. Vrijednost pomaka može se očitati na zaslonu: od -14 do +14. Svaki korak odgovara povećanju/smanjenju temperature polaza za 1 °C u odnosu na podešenu vrijednost.</p> <p>Pritiskom na tipku 8 moguće je prilagoditi krivulju grijanja.</p> |                    |     |
| 4 | 2                       | 4                           | Kompenzacija sobnog osjetnika   | od 0 do +20        | 20  |
|   |                         |                             | ako je podešavanje = 0, povišena temperatura sonde unutarnje temperature ne utječe na izračun podešavanja. Ako je podešavanje = 20, povišena temperatura najviše utječe na podešavanje.   |                    |     |
| 4 | 2                       | 5                           | Maksimalna T polaza u zoni 1 (°C)   | od 35 do +82 °C    | 85  |
| 4 | 2                       | 6                           | Minimalna T polaza u zoni 1 (°C)  | od 35 do +82 °C    | 35  |
| 4 | 3                       | <b>DIJAGNOSTIKA ZONE 1</b>  |   |                    |     |
| 4 | 3                       | 4                           | Zona 1 - zahtjev za grijanje  | 0 = OFF<br>1 = ON  |     |
| 5 | <b>PARAMETRI ZONE 2</b> |                             |   |                    |     |
| 5 | 0                       | <b>POSTAVNA TEMPERATURA</b> |   |                    |     |
| 5 | 0                       | 2                           | Temperatura zone 2  | od 35 do 82 °C     | 70  |

|   |                         |                         |   |                             |     |
|---|-------------------------|-------------------------|---|-----------------------------|-----|
| 4 | 2                       | 2                       | Strmost   | od 0_2 do 3_5               | 1.5 |
|   |                         |                         |   |                             |     |
|   |                         |                         | U slučaju korišćenja spoljnog davača temperaturea, kotao računa najprilagođeniju temperaturu polazne vode uzimajući u obzir spoljašnju temperaturu i tip instalacije.<br>Tip krive mora se odabrati u zavisnosti od tipa isporučioča instalacije i izolacije prostorija za boravak koje se greju.   |                             |     |
| 4 | 2                       | 3                       | Paralelno pomeranje   | od -14 do +14 (°C)          | 0   |
|   |                         |                         | Da biste prilagodili termičku krivu zahtevima instalacije, moguće je izvršiti paralelno pomeranje krivih tako da se promeni izračunata temperatura polazne vode i samim tim promeni temperatura prostorije.   |                             |     |
|   |                         |                         | <p>Moguće je uklopiti krivu grejanja pritiskanjem dugmeta 8</p> <p>Ulaskom u parameter i paljenjem enkodera, moguće je prebaciti krivu u paralelnom smeru. Prebacivanje vrednosti može biti ispisano na displeju: od -14 do +14. Svaki korak odgovara po 1°C povećanje/smanjenje u protoku temperature sa postovanjem zadate vrednosti.</p> |                             |     |
| 4 | 2                       | 4                       | Kompenzacija  | od 0 do +20                 | 20  |
|   |                         |                         | ako je podešavanje = 0, temperatura koju je izmerio davač temperature prostorije ne utiče na proračun podešavanja. Ako je podešavanje = 20, izmerena temperatura maksimalno utiče na podešavanje.   |                             |     |
| 4 | 2                       | 5                       | Podešavanje maksimalne temperature grejanja zone 1  | od 35 do +82 °C             | 85  |
| 4 | 2                       | 6                       | Podešavanja minimalne temperature grejanja zone 1   | od 35 do +82 °C             | 35  |
| 4 | 3                       | <b>DIJAGNOZA KOLA 1</b> |   |                             |     |
| 4 | 3                       | 4                       | Zadata zona grejanja 1  | 0 = Gasenje<br>1 = Paljenje |     |
| 5 | <b>PARAMETRI KOLA 2</b> |                         |   |                             |     |
| 5 | 0                       | <b>OPCIJE</b>           |   |                             |     |
| 5 | 0                       | 2                       | Temperatura grejanja 2  | od 35 do 82 °C              | 70  |



| izbornik | podizbornik | parametar | opis | vrijednosti | tvorničko podešavanje |
|----------|-------------|-----------|------|-------------|-----------------------|
|----------|-------------|-----------|------|-------------|-----------------------|

| 5 | 2                       | <b>Z2 POSTAVKE</b>          |  |   |     |
|---|-------------------------|-----------------------------|--|---|-----|
| 5 | 2                       | 1                           | Izbor vrste termoregulacije<br><br>Za uključivanje termoregulacije, pritisnite tipku AUTO.   | 0 = fiksna polazna temperatura<br>1 = Osnovna termoregulacija<br>2 = Samo sobni osjetnik<br>3 = Samo vanjski osjetnik<br>4 = Sobni + vanjski osjetnik | 1   |
| 5 | 2                       | 2                           | Odabir termoregulacijske krivulje<br><br>vidi krivulju na prethodnoj stranici<br>U slučaju upotrebe vanjske sonde, bojler računa najbolju početnu temperaturu uzimajući u obzir vanjsku temperaturu i vrstu instalacije.<br>Vrsta krivulje se mora odabrati ovisno o vrsti odašiljača instalacije i izolacije prostora.  | od 1.0 do 3.5   | 1.5 |
| 5 | 2                       | 3                           | Paralelni pomak<br><br>Za prilagođavanje toplinske krivulje potrebama instalacije, moguće je paralelno pomicanje krivulje na način da se mijenja početna izračunata temperatura, a tako i temperatura okoline. <i>Pristupom parametru i okretanjem zakretne sklopke moguće je ostvariti paralelni pomak krivulje. Vrijednost pomaka može se očitati na zaslonu od -14 do +14. Svaki korak odgovara povećanju/smanjenju temperature polaza za 1 °C u odnosu na podešenu vrijednost.</i> | od -14 do +14 (°C)  | 0   |
| 5 | 2                       | 4                           | Kompenzacija sobnog osjetnika<br><br>ako je podešavanje = 0, povišena temperatura sonde unutarnje temperature ne utječe na izračun podešavanja. Ako je podešavanje = 20, povišena temperatura najviše utječe na podešavanje.   | od 0 do +20   | 20  |
| 5 | 2                       | 5                           | Max. temp. polaza u zoni 2   | od 35 do +82 °C   | 85  |
| 5 | 2                       | 6                           | Min. Temp. polaza u zoni 2   | od 35 do +82 °C   | 35  |
| 5 | 3                       | <b>DIJAGNOSTIKA ZONE 2</b>  |  |   |     |
| 5 | 3                       | 4                           | Zona 2 - zahtjev za grijanje   | 0 = OFF<br>1 = ON   |     |
| 6 | <b>PARAMETRI ZONE 3</b> |                             |  |   |     |
| 6 | 0                       | <b>POSTAVNA TEMPERATURA</b> |  |   |     |
| 6 | 0                       | 2                           | Temperatura zone 3   | od 35 do 82 °C  | 70  |
| 6 | 2                       | <b>Z3 POSTAVKE</b>          |  |   |     |
| 6 | 2                       | 0                           | <Nije dostupno>  |   |     |
| 6 | 2                       | 1                           | Izbor vrste termoregulacije<br><br>Za uključivanje termoregulacije, pritisnite tipku AUTO.   | 0 = fiksna polazna temperatura<br>1 = Osnovna termoregulacija<br>2 = Samo sobni osjetnik<br>3 = Samo vanjski osjetnik<br>4 = Sobni + vanjski osjetnik | 1   |

| menu | podmenu | parametar | opis | područje | Fabričke postavke |
|------|---------|-----------|------|----------|-------------------|
|------|---------|-----------|------|----------|-------------------|

| 5 | 2                       | <b>KONFIGURACIJE GREJANJA 2</b> |   |  |     |
|---|-------------------------|---------------------------------|---|--|-----|
| 5 | 2                       | 1                               | Kontrola temperature<br><br>Da biste uključili termoregulaciju, pritisnite taster AUTO.   | 0 = Konstantna temperatura protoka<br>1 = Uredjaj za Uključivanje\ Isključivanje<br>2 = Samo termostat<br>3 = Samo spoljasnji senzor<br>4 = Spoljni senzor sobne temperature | 1   |
| 5 | 2                       | 2                               | Strmost<br><br>vidi krivulju na prethodnoj stranici<br>U slučaju korišćenja spoljnog davača temperaturea, kotao računa najprilagođeniju temperaturu polazne vode uzimajući u obzir spoljašnju temperaturu i tip instalacije.<br>Tip krive mora se odabrati u zavisnosti od tipa isporučioća instalacije i izolacije prostorija za boravak koje se greju.  | od 0_2 do 3_5  | 1.5 |
| 5 | 2                       | 3                               | Paralelno pomeranje<br><br>Da biste prilagodili termičku krivu zahtevima instalacije, moguće je izvršiti paralelno pomeranje krivih tako da se promeni izračunata temperatura polazne vode i samim tim promeni temperatura prostorije. <i>Ulaskom u parameter i paljenjem enkodera, moguće je prebaciti krivu u paralelnom smeru. Prebacivanje vrednosti može biti ispisano na displeju od -14 do +14. Svaki korak odgovara po 1°C povećanje/smanjenje u protoku temperature sa poštovanjem zadate vrednosti.</i> | od -14 do +14 (°C)   | 0   |
| 5 | 2                       | 4                               | Kompenzacija<br><br>ako je podešavanje = 0, temperatura koju je izmerio davač temperature prostorije ne utiče na proračun podešavanja. Ako je podešavanje = 20, izmerena temperatura maksimalno utiče na podešavanje.   | od 0 do +20  | 20  |
| 5 | 2                       | 5                               | Podešavanje maksimalne temperature grejanja zone 2  | od 35 do +82 °C  | 85  |
| 5 | 2                       | 6                               | Podešavanja minimalne temperature grejanja zone 2   | od 35 do +82 °C  | 35  |
| 5 | 3                       | <b>DIJAGNOSTIKA KOLA 2</b>      |   |  |     |
| 5 | 3                       | 4                               | Zadata zona grejanja 2  | 0 = Gasenje<br>1 = Paljenje  |     |
| 6 | <b>PARAMETRI KOLA 3</b> |                                 |   |  |     |
| 6 | 0                       | <b>KONFIGURACIJE GREJANJA</b>   |   |  |     |
| 6 | 0                       | 2                               | Temperatura grejanja 3  | od 35 do 82°C  | 70  |
| 6 | 2                       | <b>KONFIGURACIJE GREJANJA 3</b> |   |  |     |
| 6 | 2                       | 0                               | <Nije dostupno>   |  |     |
| 6 | 2                       | 1                               | Kontrola temperature<br><br>Da biste uključili termoregulaciju, pritisnite taster AUTO.   | 0 = Konstantna temperatura protoka<br>1 = Uredjaj za Uključivanje\ Isključivanje<br>2 = Samo termostat<br>3 = Samo spoljasnji senzor<br>4 = Spoljni senzor sobne temperature | 1   |

| izbornik | podizbornik | parametar | opis | vrijednosti | tvorničko podešavanje |
|----------|-------------|-----------|------|-------------|-----------------------|
|----------|-------------|-----------|------|-------------|-----------------------|

|  |                           |                                      |                                       |                    |     |
|--|---------------------------|--------------------------------------|---------------------------------------|--------------------|-----|
| 6  | 2                         | 2                                    | Odabir termoregulacijske krivulje     | od 1.0 do 3.5      | 1.5 |
| <p>vidi krivulju na prethodnoj stranici</p> <p>U slučaju upotrebe vanjske sonde, bojler računa najbolju početnu temperaturu uzimajući u obzir vanjsku temperaturu i vrstu instalacije.</p> <p>Vrsta krivulje se mora odabrati ovisno o vrsti odašiljača instalacije i izolacije prostora.</p>  |                           |                                      |                                       |                    |     |
| 6  | 2                         | 3                                    | Paralelni pomak                       | od -14 do +14 (°C) | 0   |
| <p>Za prilagođavanje toplinske krivulje potrebama instalacije, moguće je paralelno pomicanje krivulje na način da se mijenja početna izračunata temperatura, a tako i temperatura okoline. <i>Pristupom parametru i okretanjem zakretne sklopke moguće je ostvariti paralelni pomak krivulje. Vrijednost pomaka može se očitati na zaslonu od -14 do +14. Svaki korak odgovara povećanju/smanjenju temperature polaza za 1 °C u odnosu na podešenu vrijednost.</i></p> |                           |                                      |                                       |                    |     |
| 6  | 2                         | 4                                    | Kompenzacija sobnog osjetnika         | od 0 do +20        | 20  |
| <p>ako je podešavanje = 0, povišena temperatura sonde unutarnje temperature ne utječe na izračun podešavanja. Ako je podešavanje = 20, povišena temperatura najviše utječe na podešavanje.</p>   |                           |                                      |                                       |                    |     |
| 6  | 2                         | 5                                    | Max. temp. polaza u zoni 3            | od 35 do +82 °C    | 85  |
| 6  | 2                         | 6                                    | Min. Temp. polaza u zoni 3            | od 35 do +82 °C    | 35  |
| 6  | 3                         | <b>DIJAGNOSTIKA ZONE 3</b>           |                                       |                    |     |
| 6  | 3                         | 4                                    | Zona 3 - zahtjev za grijanje          | 0 = OFF<br>1 = ON  |     |
| 8  | <b>SERVISNI PARAMETRI</b> |                                      |                                       |                    |     |
| 8.   | 0                         | <b>STATISTIČKI PODACI BOJLERA -1</b> |                                       |                    |     |
| 8.   | 0.                        | 0                                    | Br ciklusa prekretnog ventila (n x10) |                    |     |
| 8.   | 0.                        | 1                                    | Vrijeme rada pumpe (h x10)            |                    |     |
| 8.   | 0.                        | 2                                    | Broj ciklusa pumpe (n x10)            |                    |     |
| 8.   | 0.                        | 3                                    | Vrijeme rada bojlera (h x10)          |                    |     |
| 8.   | 0.                        | 4                                    | Vrijeme rada ventilatora (h x10)      |                    |     |
| 8.   | 0.                        | 5                                    | Broj ciklusa ventilatora (n x10)      |                    |     |
| 8.   | 0.                        | 6                                    | Broj detekcije plamena c.g. (n x10)   |                    |     |
| 8.   | 0.                        | 7                                    | Broj detekcije plamena PTV (n x10)    |                    |     |
| 8  | 1                         | <b>STATISTIČKI PODACI BOJLERA -2</b> |                                       |                    |     |
| 8  | 1                         | 0                                    | Sati rada plamenika za c.g. (h x10)   |                    |     |
| 8  | 1                         | 1                                    | Sati rada plamenika za PTV (h x10)    |                    |     |
| 8  | 1                         | 2                                    | Br. gašenja plamena (n x10)           |                    |     |
| 8  | 1                         | 3                                    | Broj ciklusa paljenja (n x10)         |                    |     |
| 8  | 1                         | 4                                    | Trajanje zahtjeva za grijanje         |                    |     |
| 8  | 2                         | <b>BOJLER</b>                        |                                       |                    |     |
| 8  | 2                         | 0                                    | Razina modulacije plamenika           | od 0 do 165 mA     |     |
| Izmjeriti mA na modulatoru plinskog ventila  |                           |                                      |                                       |                    |     |
| 8  | 2                         | 1                                    | <Nije dostupno>                       |                    |     |
| 8  | 2                         | 2                                    | <Nije dostupno>                       |                    |     |

| menu | podmenu | parametar | opis | područje | Fabričke postavke |
|------|---------|-----------|------|----------|-------------------|
|------|---------|-----------|------|----------|-------------------|

|  |                           |                            |  |   |     |
|--|---------------------------|----------------------------|--|---|-----|
| 6  | 2                         | 2                          | Strmost  | od 0_2 do 3_5                                       | 1.5 |
| <p>vidi krivulju na prethodnoj stranici</p> <p>U slučaju korišćenja spoljnog davača temperatura, kotao računa najprilagođeniju temperaturu polazne vode uzimajući u obzir spoljašnju temperaturu i tip instalacije.</p> <p>Tip krive mora se odabrati u zavisnosti od tipa isporučioća instalacije i izolacije prostorija za boravak koje se greju.</p>  |                           |                            |  |   |     |
| 6  | 2                         | 3                          | Paralelno pomeranje                                | od -14 do +14 (°C)                                  | 0   |
| <p>Da biste prilagodili termičku krivu zahtevima instalacije, moguće je izvršiti paralelno pomeranje krivih tako da se promeni izračunata temperatura polazne vode i samim tim promeni temperatura prostorije.</p> <p><i>Ulaskom u parameter i paljenjem enkodera, moguće je prebaciti krivu u paralelnom smeru. Prebacivanje vrednosti može biti ispisano na displeju od -14 do +14. Svaki korak odgovara po 1°C povećanje/smanjenje u protoku temperature sa postovanjem zadate vrednosti.</i></p> |                           |                            |  |   |     |
| 6  | 2                         | 4                          | Kompenzacija                                       | od 0 do +20   | 20  |
| <p>ako je podešavanje = 0, temperatura koju je izmerio davač temperature prostorije ne utiče na proračun podešavanja. Ako je podešavanje = 20, izmerena temperatura maksimalno utiče na podešavanje.</p>   |                           |                            |  |   |     |
| 6  | 2                         | 5                          | Podešavanje maksimalne temperature grejanja zone 3 | od 35 do +82 °C                                     | 85  |
| 6  | 2                         | 6                          | Podešavanja minimalne temperature grejanja zone 3  | od 35 do +82 °C                                     | 35  |
| 6  | 3                         | <b>DIJAGNOSTIKA KOLA 3</b> |  |   |     |
| 6  | 3                         | 4                          | Zadata zona grejanja 3                             | 0 = Gasenje<br>1 = Paljenje                         |     |
| 8  | <b>SERVISNI PARAMETRI</b> |                            |  |   |     |
| 8.   | 0                         | <b>STATISTIKA -1</b>       |  |   |     |
| 8.   | 0.                        | 0                          | Broj ciklusa prekretnog ventila (n x10)            |   |     |
| 8.   | 0.                        | 1                          | Vreme rada pumpe (h x10)                           |   |     |
| 8.   | 0.                        | 2                          | Broj ciklusa pumpe (n x10)                         |   |     |
| 8.   | 0.                        | 3                          | Vreme rada kotla (h x10)                           |   |     |
| 8.   | 0.                        | 4                          | Vreme rada ventilatora (h x10)                     |   |     |
| 8.   | 0.                        | 5                          | Broj ciklusa ventilatora (n x10)                   |   |     |
| 8.   | 0.                        | 6                          | Broj detekcije plamena c.g. (n x10)                |   |     |
| 8.   | 0.                        | 7                          | Broj detekcije plamena PTV (n x10)                 |   |     |
| 8  | 1                         | <b>STATISTIKA -2</b>       |  |   |     |
| 8  | 1                         | 0                          | Broj sati grejanja gorionika (h x10)               |   |     |
| 8  | 1                         | 1                          | Broj radnih sati rada gorionika (h x10)            |   |     |
| 8  | 1                         | 2                          | Broj gresaka plamenika (n x10)                     |   |     |
| 8  | 1                         | 3                          | Broj ciklusa paljenja (n x10)                      |   |     |
| 8  | 1                         | 4                          | Trajanje toplote                                   |   |     |
| 8  | 2                         | <b>BOJLER</b>              |  |   |     |
| 8  | 2                         | 0                          | Nivo modulacije gorionika                          | od 0 do 165 mA                                      |     |
| Izmjeriti mA na modulatoru gasnog ventila  |                           |                            |  |   |     |
| 8  | 2                         | 1                          | <Nije dostupno>                                    |   |     |
| 8  | 2                         | 2                          | <Nije dostupno>                                    |   |     |
| 8  | 2                         | 3                          | Brzina cirkulacione pumpe                          | 0 = Gasenje<br>1 = Mala brzina<br>2 = Velika brzina |     |
| 8  | 2                         | 4                          | Pozicija ventila                                   | 0 = Topla voda<br>1 = Centralno grejanje            |     |



| izbornik | podizbornik | parametar | opis | vrijednosti | tvorničko podešavanje |
|----------|-------------|-----------|------|-------------|-----------------------|
|----------|-------------|-----------|------|-------------|-----------------------|

|    |    |                            |   |   |    |
|----|----|----------------------------|---|---|----|
| 8  | 2  | 3                          | Brzina crpke  | 0 = OFF<br>1 = Niska brzina<br>2 = Visoka brzina  |    |
| 8  | 2  | 4                          | Položaj prekretnog ventila  | 0 = Potrošna topla voda<br>1 = Centralno grijanje |    |
| 8  | 2  | 5                          | Protok PTV-a l/min  |   |    |
| 8  | 2  | 6                          | <Nije dostupno>   |   |    |
| 8  | 2  | 7                          | <Nije dostupno>   |   |    |
| 8  | 2  | 8                          | Trenutna snaga  |   |    |
| 8  | 3  | <b>TEMPERATURA BOJLERA</b> |   |   |    |
| 8  | 3  | 0                          | Postavna temperatura polaza c.g. (°C)   |   |    |
| 8  | 3  | 1                          | Temperatura polaza c.g. (°C)  |   |    |
| 8  | 3  | 2                          | Temperatura povrata c.g. (°C)   |   |    |
| 8  | 3  | 3                          | Temperatura polaza PTV-a (°C)   |   |    |
| 8  | 3  | 5                          | Vanjska temperatura (°C)<br><i>Aktivno samo ako je spojen vanjski osjetnik temperature.</i>   |   |    |
| 8  | 4  | <b>SPREMNIK</b>            |   |   |    |
| 8  | 4  | 0                          | Temperatura spremnika (°C)  |   |    |
| 8  | 4  | 2                          | Ulazna temperatura PTV-a<br><i>uključeno samo sa spojenim solarnim kompletom ili vanjskim kotlom</i>  |   |    |
| 8  | 5  | <b>SERVIS</b>              |   |   |    |
| 8  | 5  | 0                          | Broj mjeseci do idućeg održavanja   | od 0 do 60 (mjeseci)                              | 24 |
|    |    |                            | <i>Ako je podešeno, bojler će prikazati da je vrijeme za redovito održavanje 3P9</i>  |   |    |
| 8  | 5  | 1                          | Upozorenja za servis  | 0 = OFF<br>1 = ON                                 | 0  |
|    |    |                            | nakon podešavanja parametra, bojler će upozoriti korisnika na vrijeme za slijedeće održavanje   |   |    |
| 8  | 5  | 2                          | Reset podsjetnika za održavanje   | Reset? OK=Da, esc=Ne                              |    |
|    |    |                            | nakon obavljenog održavanja, podesite parametar radi brisanja upozorenja  |   |    |
| 8  | 5  | 3                          | <Nije dostupno>   |   |    |
| 8  | 5  | 4                          | Verzija SW sučelja  |   |    |
| 8  | 5  | 5                          | Software verzija  |   |    |
| 8  | 6  | <b>Povijest grešaka</b>    |   |   |    |
| 8  | 6  | 0                          | Zadnih 10 grešaka   | od Greška 0 do Greška 9                           |    |
|    |    |                            | Ovaj parametar omogućuje prikaz posljednjih 10 pogrešaka na koje je upozorio bojler.<br><i>Pristupite parametru da bi vidjeli niz pogrešaka od Err 0 do Err 9. Za svaku grešku u nizu prikazuju se podaci:<br/>Err 0 - broj greške<br/>108 - kod greške</i> |   |    |
| 8  | 6  | 1                          | Reset liste grešaka   | Reset? OK=Da, esc=Ne                              |    |
| 8. | 7  | <b>OPĆI PARAMETRI</b>      |   |   |    |
| 8. | 7. | 4                          | Ionization current  | 0 = Open<br>1 = Closed                            |    |
| 8. | 7. | 6                          | Safety flame sensor   |   |    |

| menu | podmenu | parametar | opis | područje | Fabričke postavke |
|------|---------|-----------|------|----------|-------------------|
|------|---------|-----------|------|----------|-------------------|

|    |    |                            |  |                              |    |
|----|----|----------------------------|--|------------------------------|----|
| 8  | 2  | 5                          | Nivo protoka l/m   |                              |    |
| 8  | 2  | 6                          | Stanje presostata dimnih gasova  | 0 = Otvoren<br>1 = Zatvoren  |    |
| 8  | 2  | 7                          | <Nije dostupno>  |                              |    |
| 8  | 2  | 8                          | Snaga gasa   |                              |    |
| 8  | 3  | <b>TEMPERATURA KOTLA</b>   |  |                              |    |
| 8  | 3  | 0                          | Podesavanje temperature kotla (°C)   |                              |    |
| 8  | 3  | 1                          | Temperatura protoka kotla (°C)   |                              |    |
| 8  | 3  | 2                          | Povratna temperatura (°C)  |                              |    |
| 8  | 3  | 3                          | Temperatura tople vode (°C)  |                              |    |
| 8  | 3  | 5                          | Spoljasnja temperatura (°C)<br><i>Samo sa povezanim spoljnim senzorom.</i>   |                              |    |
| 8  | 4  | <b>SKLADISTENJE</b>        |  |                              |    |
| 8  | 4  | 0                          | Temperatura skladistenja (°C)  |                              |    |
| 8  | 4  | 2                          | Temperatura ulazne vode<br><i>uključeno samo sa kompletom solarne instalacije ili spoljašnjim rezervoarom</i>  |                              |    |
| 8  | 5  | <b>SERVIS</b>              |  |                              |    |
| 8  | 5  | 0                          | Broj meseci do sledeceg održavanja   | od 0 do 60 (meseci)          | 24 |
|    |    |                            | <i>Ako je podesen kotao ce prikazati da je vreme da se zove instalater za održavanje - 3P9.</i>  |                              |    |
| 8  | 5  | 1                          | Upozorenje za servis   | 0 = Gasenje<br>1 = Paljenje  | 0  |
|    |    |                            | jednom kada se ovaj parametar podesi, kotao će signalizirati korisniku isticanje perioda za sledeći servis   |                              |    |
| 8  | 5  | 2                          | Ponisti obavestenje  | Resetovati?<br>OK=da, ESC=ne |    |
|    |    |                            | kada se servis izvrši, podesite ovaj parametar da biste obrisali upozorenje  |                              |    |
| 8  | 5  | 3                          | <Nije dostupno>  |                              |    |
| 8  | 5  | 4                          | SW verzija interfejsa  |                              |    |
| 8  | 5  | 5                          | SV verzija osnovne kartice   |                              |    |
| 8  | 6  | <b>Lista gresaka</b>       |  |                              |    |
| 8  | 6  | 0                          | Lista poslednjih deset gresaka   | od Greska 0 do Greska 9      |    |
|    |    |                            | Ovaj parametar vam omogućava da vidite 10 poslednjih kvarova koje je kotao signalizirao.<br><i>Pristup parametru da bi se došlo do redosleda grešaka od broja Err 0 do broja Err 9.<br/>Sledeći podaci se prikazuju u nizu za svaku pojedinačnu grešku<br/>Err 0 - broj greške<br/>1 08 - kod greške</i> |                              |    |
| 8  | 6  | 1                          | Resetovati listu gresaka   | Resetovati? OK=da, ESC=ne    |    |
| 8. | 7  | <b>GENERICKI PARAMETRI</b> |  |                              |    |
| 8. | 7. | 4                          | Ionization current   | 0 = Open<br>1 = Closed       |    |
| 8. | 7. | 6                          | Safety flame sensor  |                              |    |

**Upute za otvaranje vanjske oplate i pregled unutrašnjosti**

Prije bilo kakve intervencije na bojleru, prekinuti napajanje aparata električnom energijom pomoću vanjskog dvopolnog prekidača te zatvoriti plinski ventil (dovod).

Da bi se omogućio pristup unutrašnjosti bojlera potrebno je:

1. skinuti kućište tako da se otkači od nosača instrumenata;
2. otpustiti dva vijka na prednjem plaštu (b), povući ga prema naprijed i otkaçiti ga od hvatišta na gornjoj strani.
3. povući upravljačku ploču prema naprijed i zakrenuti je (c);
4. da biste pristupili unutrašnjosti ložišta odvrnite dva zavrtnja koji se nalaze na prednjoj ploči i skinite je (d).

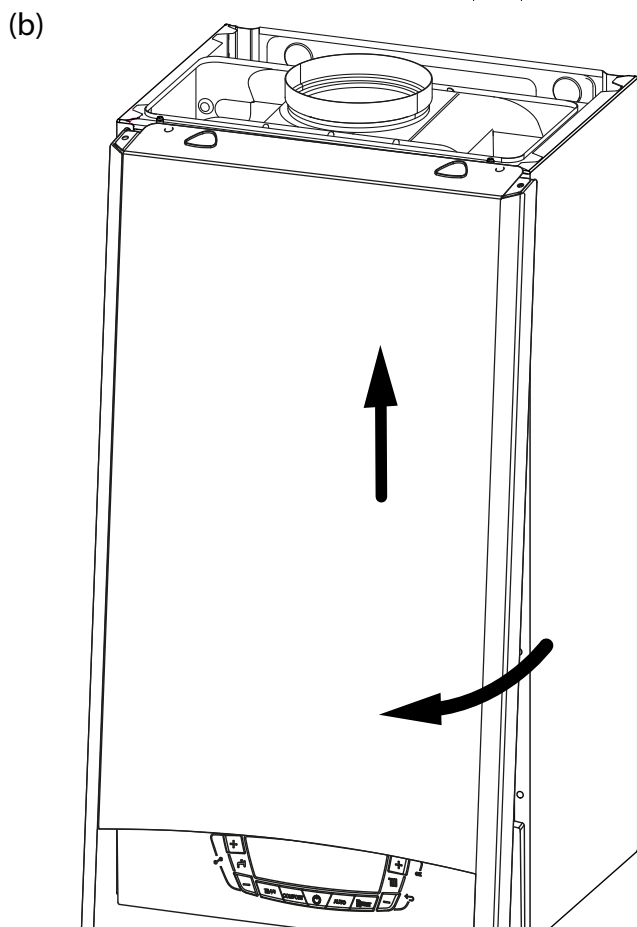
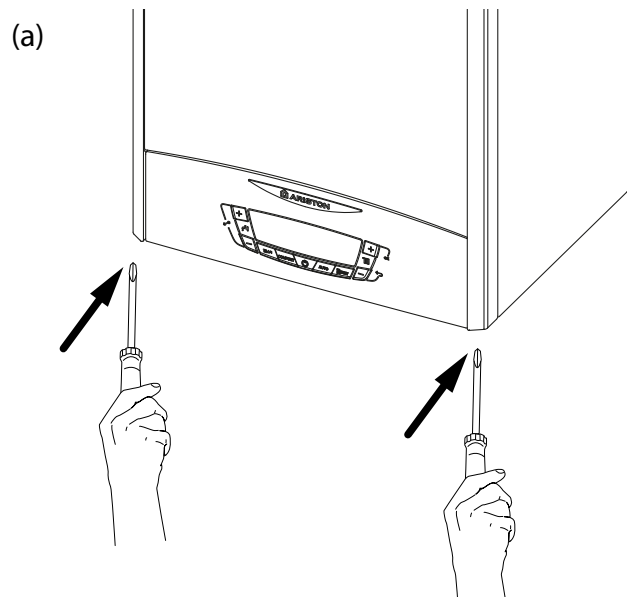
**Uputstvo za otvaranje oplate i pregled unutrašnjosti**

Pre bilo kakve intervencije na kotlu, prekinuti napajanje aparata električnom energijom pomoću spoljnog dvopolnog prekidača te zatvoriti gasni ventil (dovod).

Da bi se omogućio pristup unutrašnjosti kotla potrebno je:

1. skinuti kućište tako da se otkači od nosača instrumenata;
2. otpustiti dva vijka na prednjem plaštu (b), povući ga prema napred i otkaçiti ga od hvatišta na gornjoj strani.
3. povući upravljačku ploču prema napred i zakrenuti je (c);
4. da biste pristupili unutrašnjosti ložišta odvrnite dva zavrtnja koji se nalaze na prednjoj ploči i skinite je (d).

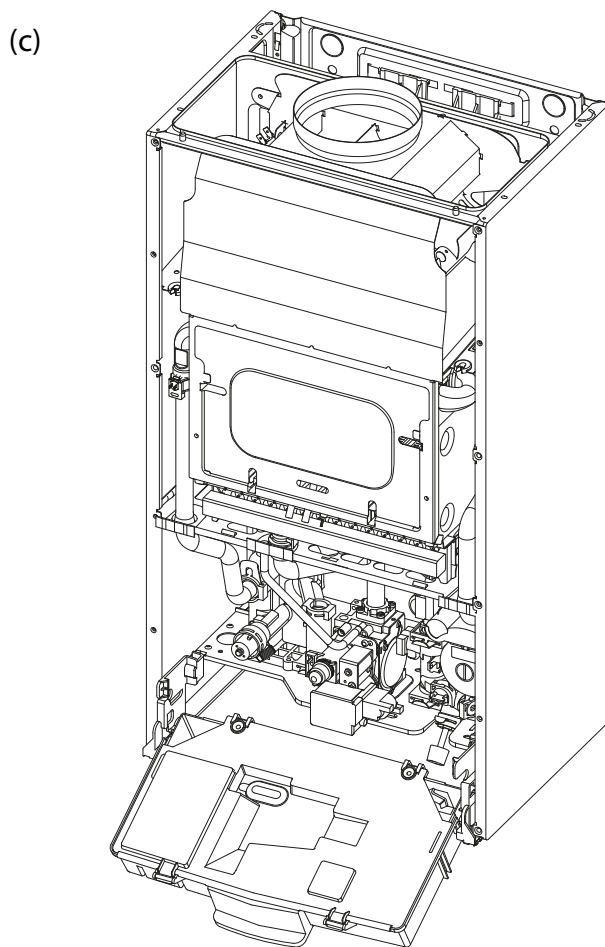

Održavanje je osnovni zahvat za sigurnost, ispravan rad i trajnost bojlera. Mora se izvoditi u skladu sa zakonima na snazi. Preporuča se da se povremeno napravi analiza sagorijevanja radi kontrole učinka i onečišćenja koja stvara bojler, u skladu s normama na snazi.

Prije početka zahvata održavanja:

- isključite električno napajanje postavljanjem vanjskog bipolarnog prekidača bojlera na OFF,
- zatvorite ventil za plin
- zatvorite ventile za vodu sustava grijanja i za toplu sanitarnu vodu.

### Opće napomene

Preporuča se izvođenje slijedećih kontrola najmanje jednom godišnje:

1. Kontrola zabrtvljenosti sustava vode s eventualnom zamjenom brtvi i kontrola zabrtvljenosti.
2. Kontrola zabrtvljenosti sustava plina s eventualnom zamjenom brtvi i kontrola zabrtvljenosti.
3. Vizualna kontrola općeg stanja uređaja.
4. Vizualna kontrola sagorijevanja i, po potrebi, skidanje i čišćenje plamenika i brizgaljki.
5. Čišćenje oksidacije na sondi za otkrivanje dima pomoću brusnog papira.
6. Skidanje i čišćenje, po potrebi, komore za sagorijevanje.
7. Čišćenje glavnog izmjenjivača temperature.
8. Kontrola rada sigurnosnog sustava grijanja:
  - sigurnost granične temperature.
9. Kontrola rada sigurnosnog sustava plina:
  - sigurnost odsutnosti plina ili plamena (ionizacija).
10. Kontrola učinkovitosti stvaranja tople vode (provjera protoka i temperature).
11. Opća kontrola rada uređaja.

### Ispitivanje rada

Po obavljanju radova održavanja napuniti sustav centralnog grijanja vodom tako da se dostigne tlak od oko 1,0 bara te odzračiti instalaciju.

- Punoći in funkcijne aparatul.
- Pustiti aparat u pogon.
- Po potrebi ponovno odzračiti instalaciju grijanja.
- Ispitati da li su svi upravljački organi aparata kao i organa podešavanje i kontrolu rada ispravno ugrađeni.
- Ispitati nepropusnost i ispravnost rada dimovodne instalacije odnosno dovoda svježeg zraka za izgaranje.

### Ispraznite sustav grijanja u slučaju upotrebe sredstva protiv smrzavanja

Instalacija se mora prazniti na slijedeći način:

- isključite bojler i stavite vanjski bipolarni prekidač u položaj OFF.
  - zatvorite ventil za plin,
  - oslobodite automatski ventil za odzračivanje,
  - otvorite ventil na instalaciji,
  - odzračite na najnižim mjestima instalacije (predviđene u tu svrhu).
- Ako će instalacija biti isključena na područjima gdje se temperatura okoline zimi spusti ispod 0°C, savjetujemo dodavanje tekućine protiv smrzavanja u vodu u instalaciju grijanja kako bi se izbjeglo stalno pražnjenje. U slučaju upotrebe takve tekućine, provjerite da je kompatibilna s inoks čelikom od kojeg je napravljen glavni izmjenjivač temperature bojlera.

Savjetujemo upotrebu proizvoda protiv smrzavanja koji sadrže GLIKOL iz serije antikorozivnih PROPILENA (na primjer CILICHEMIE CILLIT cc 45 koji nije otrovan, a istovremeno ima funkciju protiv smrzavanja, protiv stvaranja kamenca i protiv korozije) u dozama koje propisuje proizvođač i u skladu s minimalnom predviđenom temperaturom.

Redovito provjeravajte pH smjese voda-sredstvo protiv smrzavanja u sustavu i zamijenite smjesu kada je izmjerena vrijednost niža od

Redovan servis je operacija koja je od suštinske važnosti za bezbednost, pravilan rad i dug radni vek kotla. On se mora obavljati u skladu sa važećim zakonskim propisima. Preporučuje se da periodično vršite analizu procesa sagorevanja da biste kontrolisali učinak i загаđenje koje stvara kotao, u zavisnosti od važećih zakonskih normi.

Pre nego što pristupite operacijama održavanja :

- prekinite električno napajanje postavljanjem spoljašnjeg bipolarnog prekidača u položaj OFF,
- zatvorite dovod gasa
- zavorite slavine za vodu kola grejanja i tople sanitarne vode.

### Opšte napomene

Preporučuje se da barem jednom godišnje izvršite sledeće kontrole :

1. Kontrolu zaptivenosti kola vode sa eventualnom pormenom zaptivki i zaptivenosti čitavog sistema.
2. Kontrolu zaptivenosti kola gasa sa eventualnom pormenom zaptivki i zaptivenosti čitavog sistema.
3. Vizuelnu kontrolu opšteg stanja uređaja.
4. Vizuelnu kontrolu sagorevanja, skidanje i čišćenje gorionika i brizgaljki.
5. Čišćenje oksidacije nastale na sondi za detekciju plamena pomoću brusnog papira (sitnozrnog).
6. Skidanje i čišćenje, ako je neophodno, komore za sagorevanje.
7. Čišćenje glavnog izmjenjivača.
8. Proveru rada sigurnosnog sistema grejanja :
  - granične sigurnosne temperature.
9. Proveru rada sigurnosnog sistema kola gasa :
  - sigurnosno odsustvo gasa ili plamena (jonizacija).
10. Proveru efikasnosti proizvodnje tople vode (provera protoka i temperature).
11. Opštu kontrolu rada uređaja.

### Provera rada

Po obavljanju radova održavanja napuniti sistem centralnog grejanja vodom tako da se dostigne pritisak od oko 1,0 bara te odzračiti instalaciju.

- Pustiti aparat u pogon.
- Po potrebi ponovo odzračiti instalaciju grejanja.
- Ispitati da li su svi upravljački organi aparata kao i organi za podešavanje i kontrolu rada ispravno ugrađeni.
- Ispitati nepropusnost i ispravnost rada dimovodne instalacije odnosno dovoda svježeg vazduha za sagorevanje.

### Pražnjenje kola grejanja i korišćenje proizvoda za zaštitu od zamrzavanja

Pražnjenje instalacije mora se vršiti na sledeći način:

- zaustavite kotao i spoljašnji bipolarni prekidač postavite u položaj OFF.
- zatvorite dovod gasa,
- oslobidite automatski vijak za ispuštanje vazduha,
- otvorite ventil sigurnosti instalacije,
- izvršite pražnjenje na najnižim tačkama instalacije (predviđenim u tu svrhu).

Ako je predviđeno da se instalacija drži isključena u oblastima u kojima temperaura okruženja zimi silazi ispod 0°C, preporučujemo vam da dodate anifriz u vodu instalacije za grejanje kako biste izbegli njeno učestalo pražnjenje. U slučaju korišćenja takve tečnosti, proverite njenu kompatibilnost sa nerđajućim čelikom od koga je napravljen glavni izmjenjivač kotla. Preporučujemo vam korišćenje proizvoda za zaštitu od zamrzavanja koji sadrže sredstvo za zaštitu korozije PROPILENSKI GLIKOL (na primer CILICHEMIE CILLIT cc 45 koji nije otrovan i koji u istovremu ima funkciju antifrizu, zaštitu od zgrušavanja i antikorozivnu zaštitu) u dozama koje preporučuje proizvođač, i u zavisnosti od minimalne predviđene temperature. Periodično proveravajte pH vrednost mešavine antifrizu i vode u kolu i menjajte je čim izmerena vrednost postane manja od granične vrednosti koju je preporučio proizvođač antifrizu.

granice koju propisuje proizvođač sredstva protiv smrzavanja.

### **NEMOJTE MIJEŠATI RAZLIČITE VRSTE SREDSTAVA PROTIV SMRZAVANJA.**

Proizvođač nije odgovoran za oštećenja nastala na uređaju ili na instalaciji zbog upotrebe neodgovarajućih sredstava protiv smrzavanja ili aditiva.

(Belgija)

U slučaju upotrebe sredstava protiv smrzavanja, savjetujemo vam upotrebu proizvoda u skladu s kategorijom 3, prema preporukama Belgaqua (NBN EN 1717).

### **Pražnjenje instalacije sanitarne vode**

Čim se pojavi opasnost od smrzavanja, instalacija sanitarne vode se mora isprazniti na slijedeći način:

- zatvorite ventil za dovod vode na instalaciji,
- otvorite sve ventile za toplu i hladnu vodu,
- ispraznite na najnižim mjestima instalacije (ako su predviđena za tu svrhu).

### **Pažnja**

Ispraznite dijelove koji bi mogli sadržavati toplu vodu uključivanjem pražnjenja prije rukovanja tim dijelovima.

Uklonite kamenac s dijelova slijedeći upute iz sigurnosnog obrasca proizvoda koji koristite. Ovaj zahvat izvodite u prozračenoj prostoriji, nosite potrebnu zaštitnu odjeću, izbjegavajte miješanje proizvoda i zaštitite uređaj i proizvode u blizini.

Hermetički zatvorite otvore tako da upute o tlaku ili podešavanju plina ostanu vidljive.

Pazite da je mlaznica kompatibilna s plinom.

U slučaju prisutnosti mirisa sagorjelog, mirisa plina ili dima iz uređaja, isključite električno napajanje pomoću vanjskog bipolarnog prekidača, zatvorite ventil za dovod plina, otvorite prozore i kontaktirajte kvalificiranu stručnu osobu.

### **Informacije za korisnika**

Objasnite korisniku načine rada instalacije. Osobito mu predajte priručnik za upotrebu, te ga obavijestite da ga mora čuvati u blizini uređaja.

Osim toga, obavijestite korisnika o njegovim zadacima:

- Redovito provjeravanje tlaka vode u instalaciji,
- Podešavanje tlaka i odzračivanje instalacije po potrebi,
- Podešavanje mehanizama za podešavanje za ispravno i ekonomično upravljanje instalacijom,
- Izvođenje redovitog održavanja instalacije, u skladu sa zakonima,
- Zabranjena promjena, ni u kojem slučaju, podešavanja dovoda zraka i plina koji izgaraju.

### **Odlaganje na otpad i reciklaža bojlera.**

Naši proizvodi konstruirani su i proizvedeni većinom od komponenata primjerenih za reciklažu.

Bojler i pripadajući pribor moraju biti adekvatno odloženi na otpad, a pojedini sastavni materijali razdvojeni, ukoliko je to moguće. Transportna ambalaža mora biti odvojena od strane instalatera / prodavatelja.

### **PAŽNJA!!**

**Reciklaža i odlaganje bojlera i pribora na otpad mora biti provedena na način kako je to propisano zakonom.**

### **NEMOJTE MEŠATI RAZLIČITE TIPOVE ANTIFIZA.**

Proizvođač kotla nije odgovoran za štetu nastalu na uređaju ili na instalaciji usled korišćenja neodgovarajućih antifrizi i dodataka.

(Belgija)

U slučaju korišćenja antifrizi, preporučujemo vam da koristite proizvode koji odgovaraju kategoriji 3, prema preporukama Belgaqua (NBN EN 1717).

### **Čišćenje instalacije sanitarne vode**

Čim postoji opasnost od zamrzavanja, instalacija sanitarne vode mora se isprazniti na sledeći način:

- zatvorite slavinu za dovod vode u instalaciju,
- otvorite sve slavine tople i hladne vode,
- ispraznite vodu kroz najniže tačke instalacije (ako su predviđene).

### **PAŽNJA**

Ispraznite delove instalacije koji bi mogli sadržati toplu vodu uključivanjem pražnjenja pre njihovog uključjenja.

Očistite kamenac sa delova prema uputstvima koja se nalaze na sigurnosnoj kartici korišćenog proizvoda. Ovu operaciju izvršite u dobro provetrenoj zoni, sa odgovarajućom zaštitnom odećom, izbegavajući mešanje različitih proizvoda i štiteći aparat i okolne predmete od njihovog dejstva. Hermetički zatvorite otvore koji omogućuju čitanje oznaka pritiska ili regulacije gasa.

Pazite da mlaznica bude kompatibilna sa gasom.

U slučaju da osetite miris paljevine ili gorenja, miris gasa ili dima oslobođenih iz uređaja, odmah prekinite električno napajanje pomoću spoljašnjeg bipolarnog prekidača, zatvorite dovod gasa, širom otvorite prozore i kontaktirajte stručnog tehničara..

### **Podaci za korisnika**

Obavestite korisnika o načinima rada instalacije. Lično mu uručite korisničko uputstvo, obaveštavajući ga da treba da ga čuva u blizini uređaja.

Pored toga, obavestite ga o njegovim obavezama, a to su :

- Periodična kontrola pritiska vode u instalaciji,
- Ponovo uspostavljanje pritiska i ispuštanje vazduha iz instalacije, po potrebi,
- Korišćenje preporuka i uređaja za regulaciju na najpravilniji i najekonomičniji način za upravljanje instalacijom,
- Izvršavanje, kao što propisi to nalažu, periodičnog održavanja instalacije,
- Da ne sme ni u kom slučaju menjati podešavanje dotoka vazduha za sagorevanje i gasa za sagorevanje.

### **Odlaganje na otpad i reciklaža bojlera.**

Naši proizvodi konstruirani su i proizvedeni većinom od komponenata primjerenih za reciklažu.

Bojler i pripadajući pribor moraju biti adekvatno odloženi na otpad, a pojedini sastavni materijali razdvojeni, ukoliko je to moguće. Transportna ambalaža mora biti odvojena od strane instalatera / prodavatelja.

### **PAŽNJA!!**

**Reciklaža i odlaganje bojlera i pribora na otpad mora biti provedena na način kako je to propisano zakonom.**

## Pločica s tehničkim karakteristikama

## Pločica s tehničkim karakteristikama

|    |    |    |   |                  |    |     |  |
|----|----|----|---|------------------|----|-----|--|
| 1  |    |    |   | 2                |    |     |  |
| 3  |    |    | 4 |                  | 5  |     |  |
| 6  |    |    |   |                  |    |     |  |
| 7  |    |    |   |                  |    |     |  |
| 8  |    |    |   | MAX              |    | MIN |  |
| 9  |    | 12 |   | Q                | 14 |     |  |
|    |    | 13 |   | P <sub>gas</sub> | 15 |     |  |
| 10 | 11 |    |   | 16               | 17 | 18  |  |
|    |    |    |   | 20               |    |     |  |
|    |    |    |   | 21               |    |     |  |
|    |    |    |   | 22               |    |     |  |

## Opis:

1. Oznaka
2. Proizvođač
3. Model - Serijski br.
4. Prodajni kataloški broj
5. Broj homologacije
6. Odreadišna zemlja - kategorija plina
7. Podešavanje plina
8. Vrsta instalacije
9. Električki podaci
10. Maksimalni tlak sanitarne vode
11. Maksimalni tlak grijanja
12. Vrsta bojlera
13. Klasa NOx / Učinkovitost
14. Nominalni protok topline grijanja
15. Korisna snaga grijanja
16. Specifičan protok
17. Stupanj snage bojlera
18. Nominalni protok topline sanitarne vode
19. Zapremnina plina
20. Radna sobna temperatura
21. Maksimalna temperatura grijanja
22. Maksimalna temperatura sanitarne vode

## Objašnjenje :

1. Oznaka
2. Proizvođač
3. Model - Serijski broj
4. Komercijalna oznaka
5. Broj homologacije
6. Zemlja prodaje - kategorija gasa
7. Podešavanje gasa
8. Tip instalacije
9. Podaci o struji
10. Maksimalni pritisak sanitarne vode
11. Maksimalni pritisak grijanja
12. Tip kotla
13. Klasa NOx / Učinak
14. Nominalno toplotno opterećenje grijanja
15. Korisna snaga grijanja
16. Specifičan protok
17. Stepenn korisnosti kotla
18. Nominalno toplotno opterećenje sanitarne vode
19. Gas koji se može koristiti
20. Ambijentalna temperatura rada
21. Maksimalna temperatura grijanja
22. Maksimalna temperatura sanitarne vode





| OPĆENITI<br>PODACI                        | Naziv modela :  |                                       | CLAS X      |             |
|---|---|---------------------------------------|-------------|-------------|
|   |   |                                       | 24 CF EU    | 28 CF EU    |
|   | CE certifikat (pin)                                       |                                       | 046M        |             |
|   | Tip bojlera   |                                       | B11 - B11bs |             |
| ENERGETSKE<br>KARAKTERISTIKE              | Nazivni toplinski kapacitet grij. max/min (Hi)            | kW                                    | 25,8 / 11,0 | 29,5 / 13,0 |
|   | Nazivni toplinski kapacitet grij. max/min (Hs)            | kW                                    | 28,7 / 12,2 | 32,8 / 14,4 |
|   | Nazivni toplinski kapacitet sanit. max/min (Hi)           | kW                                    | 27,0 / 11,0 | 29,5 / 13,0 |
|   | Nazivni toplinski kapacitet sanit. max/min (Hs)           | kW                                    | 30,0 / 12,2 | 32,8 / 14,4 |
|   | Toplinska snaga max/min.                                  | kW                                    | 23,2 / 9,8  | 26,6 / 11,6 |
|   | Snaga za zagrijavanje PTV max/min                         | kW                                    | 24,3 / 9,9  | 26,6 / 11,7 |
|   | Učink izgaranja (mjereno na dimnim plinovima)             | %                                     | 93,3        | 92,9        |
|   | Učink pri nazivnom kapacitetu (60/80 °C) Hi               | %                                     | 90,1 / 81,1 | 90,2 / 81,2 |
|   | Učink pri 30% na 47 °C Hi                                 | %                                     | 89,9 / 81   | 90,3 / 81,3 |
|   | Učink na minimumu Hi                                      | %                                     | 88,9 / 80,1 | 89,4 / 80,5 |
|   | Maksimalni gubitak topline na plaštu ( $\Delta T=50$ °C)  | %                                     | 3,2         | 2,7         |
|   | Gubici u dimnjaku s plamenikom u pogonu                   | %                                     | 0,4         | 0,4         |
|   | Gubici u dimnjaku s ugašenim plamenikom                   | %                                     | 6,7         | 7,1         |
|   | EMISIJE   | Preostala snaga u odvodu dim. plinova | Pa          | 4           |
| Klasa Nox                                 |   |                                       | 6           |             |
| Temperatura dimnih plinova (G20)          |   | °C                                    | 111         | 119         |
| Sadržaj CO <sub>2</sub> (G20)             |   | %                                     | 5,6 / 2,7   | 5,6 / 2,8   |
| Sadržaj CO (0%=2)                         |   | ppm                                   | 81          | 90          |
| Sadržaj O <sub>2</sub> (G20)              |   | %                                     | 10,4        | 10,1        |
| Maksimalni kapacitet dimnih plinova (G20) |   | Kg/h                                  | 68,2        | 72,8        |
| Prekomjerna količina zraka                |   | %                                     | 98          | 93          |
| SUSTAV<br>CENTRALNOG<br>GRIJANJA          | Tlak punjenja ekspanzijske posude                         | bar                                   | 1           |             |
|   | Maksimalni tlak grijanja                                  | Mpa<br>(bar)                          | 0,3<br>(3)  |             |
|   | Kapacitet ekspanzijske posude                             | l                                     | 8           |             |
|   | Temperatura grijanja maks./min.                           | °C                                    | 82 / 35     |             |
| SUSTAV TOPLE<br>SANITARNE VODE            | Temperatura sanitarne vode maks./min.                     | °C                                    | 60 / 36     |             |
|   | Specifični kapacitet sanit. (10 min. uz $\Delta T=30$ °C) | l/min                                 | 12,2        | 13,2        |
|   | Trenutačna količina tople vode $\Delta T=25$ °C           | l/min                                 | 14,2        | 15,8        |
|   | Trenutačna količina tople vode $\Delta T=35$ °C           | l/min                                 | 10,1        | 11,3        |
|   | Br. zvjezdica za sanitarni komfor (EN13203)               | stars                                 | ★★★         |             |
|   | Minimalno izuzimanje tople sanit. vode                    | l/min                                 | >2          |             |
|   | Tlak sanitarne vode maks./min.                            | Mpa<br>(bar)                          | 0,7<br>(7)  |             |
| EL. PODACI -<br>OKOLINA                   | Napon/frekvencija struje napajanja                        | V/Hz                                  | 230/50      | 230/50      |
|   | Ukupna apsorbirana električna snaga                       | W                                     | 53          | 53          |
|   | Minimalna radna temperatura okoline                       | °C                                    | +5          |             |
|   | Stupanj zaštite električne instalacije                    | IP                                    | X4D         |             |
|   | Težina  | kg                                    | 25          | 27          |

| OPŠTI PODACI                             | Naziv modela:   | CLAS X                               |             |             |
|--|---|--------------------------------------|-------------|-------------|
|  |   | 24 CF EU                             | 28 CF EU    |             |
|  | CE sertifikat (pin)                                       | 046M                                 |             |             |
|  | Tip kotla   | B11 - B11bs                          |             |             |
| ENERGETSKE KARAKTERISTIKE                | Nazivni toplotni kapacitet grej. max/min (Hi)             | kW                                   | 25,8 / 11,0 | 29,5 / 13,0 |
|  | Nazivni toplotni kapacitet grej. max/min (Hs)             | kW                                   | 28,7 / 12,2 | 32,8 / 14,4 |
|  | Nazivni toplotni kapacitet sanit. max/min (Hi)            | kW                                   | 27,0 / 11,0 | 29,5 / 13,0 |
|  | Nazivni toplotni kapacitet sanit. max/min (Hs)            | kW                                   | 30,0 / 12,2 | 32,8 / 14,4 |
|  | Toplotna snaga max/min.                                   | kW                                   | 23,2 / 9,8  | 26,6 / 11,6 |
|  | Snaga za zagrijavanje PTV max/min                         |                                      | 24,3 / 9,9  | 26,6 / 11,7 |
|  | Učink izgaranja (mjereno na dimnim plinovima)             | %                                    | 93,3        | 92,9        |
|  | Učink pri nazivnom kapacitetu (60/80 °C) Hi/Hs            | %                                    | 90,1 / 81,1 | 90,2 / 81,2 |
|  | Učink pri 30% na 47 °C Hi/Hs                              | %                                    | 89,9 / 81   | 90,3 / 81,3 |
|  | Učink na minimumu Hi/Hs                                   | %                                    | 88,9 / 80,1 | 89,4 / 80,5 |
|  | Maksimalni gubitak toplote na oplati ( $\Delta T=50$ °C)  | %                                    | 3,2         | 2,7         |
|  | Gubici u dimnjaku s gorionikom u pogonu                   | %                                    | 0,4         | 0,4         |
|  | Gubici u dimnjaku s ugašenim gorionikom                   | %                                    | 6,7         | 7,1         |
|  | EMISIJE   | Preostala snaga u odvodu dim. gasova | Pa          | 4           |
| Klasa Nox                                |   |                                      | 6           |             |
| Temperatura dimnih gasova (G20)          |   | °C                                   | 111         | 119         |
| Sadržaj CO <sub>2</sub> (G20)            |   | %                                    | 5,6 / 2,7   | 5,6 / 2,8   |
| Sadržaj CO (0%=2)                        |   | ppm                                  | 81          | 90          |
| Sadržaj O <sub>2</sub> (G20)             |   | %                                    | 10,4        | 10,1        |
| Maksimalni kapacitet dimnih gasova (G20) |   | Kg/h                                 | 68,2        | 72,8        |
| Prekomjerna količina zraka               |   | %                                    | 98          | 93          |
| SISTEM CENTRALNOG GREJANJA               | Pritisak punjenja ekspanzione posude                      | bar                                  | 1           |             |
|  | Maksimalni pritisak grejanja                              | Mpa (bar)                            | 0,3 (3)     |             |
|  | Kapacitet ekspanzione posude                              | l                                    | 8           |             |
|  | Temperatura grejanja maks./min.                           | °C                                   | 82 / 35     |             |
| SISTEM TOPLE SANITARNE VODE              | Temperatura sanitarne vode maks./min.                     | °C                                   | 60 / 36     |             |
|  | Specifični kapacitet sanit. (10 min. uz $\Delta T=30$ °C) | l/min                                | 12,2        | 13,2        |
|  | Trenutna količina tople vode $\Delta T=25$ °C             | l/min                                | 14,2        | 15,8        |
|  | Trenutna količina tople vode $\Delta T=35$ °C             | l/min                                | 10,1        | 11,3        |
|  | Br. zvjezdica za sanitarni komfor (EN13203)               |                                      | ★★★         |             |
|  | Minimalno izuzimanje tople sanit. vode                    | l/min                                | >2          |             |
|  | Pritisak sanitarne vode maks./min.                        | Mpa (bar)                            | 0,7 (7)     |             |
| EL. PODACI - OKOLINA                     | Napon/frekvencija struje napajanja                        | V/Hz                                 | 230/50      | 230/50      |
|  | Ukupna apsorbirana električna snaga                       | W                                    | 53          | 53          |
|  | Minimalna radna temperatura okoline                       | °C                                   | +5          |             |
|  | Stepen zaštite električne instalacije                     | IP                                   | X4D         |             |
|  | Težina  | Kg                                   | 25          | 27          |







| Model: <b>CLAS X</b>  |        | <b>24 CF EU</b>  | <b>28 CF EU</b> |
|---|--------|--|-----------------|
| Kondenzacijski bojler   | da/ne  | ne   | ne              |
| Kombi bojler  | da/ne  | da   | da              |
| Bojler tipa B1  | da/ne  | da   | da              |
| Kogeneracijski grijač prostora  | da/ne  | ne   | ne              |
| Niskotemperaturni bojler  | da/ne  | da   | da              |
| Podaci za kontakt<br>Naziv i adresa proizvođača ili njegova ovlaštenog predstavnika;                              |        | ARISTON THERMO S.p.A.<br>Viale A. Merloni 45 60044<br>FABRIANO AN - ITALIA |                 |
| <b>ErP GRIJANJA</b>   |        |  |                 |
| Korisna snaga $P_n$   | kW     | 23   | 27              |
| Korisna toplinska snaga pri nazivnoj toplinskoj snazi i visokotemperaturnom režimu $P_4$                          | kW     | 23,2   | 26,5            |
| Korisna toplinska snaga 30 % nazivne toplinske snage i niskotemperaturnom režimu (Temperatura povrata 30°C) $P_1$ | kW     | 7,1  | 8,2             |
| Sezonska energetska učinkovitost pri zagrijavanju prostora $\eta_s$   | %      | 78   | 78              |
| Iskoristiv pri nazivnoj toplinskoj snazi i visokotemperaturnom režimu $\eta_4$                                    | %      | 80,6   | 80,9            |
| Iskoristiv pri 30 % nazivne toplinske snage i niskotemperaturnom režimu (Temperatura povrata 30°C) $\eta_1$       | %      | 81,9   | 82,1            |
| <b>ErP SANITARNE VODE</b>   |        |  |                 |
| Deklarirani profil opterećenja  |        | XL   | XL              |
| Energetska učinkovitost pri zagrijavanju vode $\eta_{wh}$   | %      | 78   | 78              |
| Dnevna potrošnja električne energije $Q_{elec}$   | kWh    | 0,180  | 0,150           |
| Dnevna potrošnja goriva $Q_{fuel}$  | kWh    | 25,400   | 25,800          |
| <b>DODATNA POTROŠNJA ELEKTRIČNE ENERGIJE</b>  |        |  |                 |
| Pri punom opterećenju $el_{max}$  | kW     | 0,010  | 0,011           |
| Pri djelomičnom opterećenju $el_{min}$  | kW     | 0,006  | 0,006           |
| U stanju mirovanja $P_{SB}$   | kW     | 0,003  | 0,003           |
| <b>DRUGE STAVKE</b>   |        |  |                 |
| Gubitak topline u stanju mirovanja $P_{stby}$   | kW     | 0,179  | 0,179           |
| Potrošnja energije potpalnog plamenika $P_{ign}$  | kW     | 0,000  | 0,000           |
| Razina zvučne snage, u zatvorenom $L_{WA}$  | dB     | 54   | 59              |
| Emisija dušikovog oksida $NO_x$   | mg/kWh | 31   | 37              |

## INFORMACIJSKI LIST PROIZVODA - EU 811/2013

| Marka   |     |  |   |
|---|-----|---|---|
| Model   |     | CLAS X  |   |
|   |     | 24 CF EU  | 28 CF EU  |
| Deklarirani profil opterećenja SANITARNE VODE                       |     | XL  | XL  |
| Razred sezonske energetska učinkovitosti zagrijavanju prostora      |     |  |  |
| Razred energetska učinkovitosti kompleta pri zagrijavanju vode      |     |  |  |
| Korisna snaga $P_n$   | kW  | 23  | 27  |
| Godišnja potrošnja energije $Q_{HE}$                                | GJ  | 54  | 59  |
| Godišnja potrošnja električne energije AEC                          | kWh | 39  | 32  |
| Godišnja potrošnja goriva AFC                                       | GJ  | 20  | 20  |
| Sezonska energetska učinkovitost pri zagrijavanju prostora $\eta_s$ | %   | 78  | 78  |
| Energetska učinkovitost pri zagrijavanju vode $\eta_{wh}$           | %   | 78  | 78  |
| Razina zvučne snage, u zatvorenom $L_{WA}$                          | dB  | 54  | 59  |

| Model: <b>CLAS X</b>   |        | <b>24 CF EU</b>  | <b>28 CF EU</b> |
|--|--------|--|-----------------|
| Kondenzacijski bojler  | da/ne  | ne   | ne              |
| Kombi bojler   | da/ne  | da   | da              |
| Bojler tipa B1   | da/ne  | da   | da              |
| Kogeneracijski grejač prostora   | da/ne  | ne   | ne              |
| Niskotemperaturni bojler   | da/ne  | da   | da              |
| Podaci za kontakt<br>Naziv i adresa proizvođača ili njegovog ovlaštenog predstavnika;                              |        | ARISTON THERMO S.p.A.<br>Viale A. Merloni 45 60044<br>FABRIANO AN - ITALIA |                 |
| <b>ErP GREJANJA</b>  |        |  |                 |
| Korisna snaga $P_n$  | kW     | 23   | 27              |
| Korisna toplotna snaga pri nominalnoj toplotnoj snazi i visokotemperaturnom režimu $P_4$                           | kW     | 23,2   | 26,5            |
| Korisna toplotna snaga 30 % nominalne toplotne snage i niskotemperaturnom režimu (Povratna temperatura 30°C) $P_1$ | kW     | 7,1  | 8,2             |
| Sezonska energetska efikasnost pri zagrevanju prostora $\eta_s$  | %      | 78   | 78              |
| Iskoristiv pri nominalnoj toplotnoj snazi i visokotemperaturnom režimu $\eta_4$                                    | %      | 80,6   | 80,9            |
| Iskoristiv pri 30 % nominalne toplotne snage i niskotemperaturnom režimu (Povratna temperatura 30°C) $\eta_1$      | %      | 81,9   | 82,1            |
| <b>ErP SANITARNE VODE</b>  |        |  |                 |
| Deklarisani profil opterećenja   |        | XL   | XL              |
| Energetska efikasnost pri zagrevanju vode $\eta_{wh}$  | %      | 78   | 78              |
| Dnevna potrošnja električne energije $Q_{elec}$  | kWh    | 0,180  | 0,150           |
| Dnevna potrošnja goriva $Q_{fuel}$   | kWh    | 25,400   | 25,800          |
| <b>DODATNA POTROŠNJA ELEKTRIČNE ENERGIJE</b>   |        |  |                 |
| Pri punom opterećenju $el_{max}$   | kW     | 0,010  | 0,011           |
| Pri delimičnom opterećenju $el_{min}$  | kW     | 0,006  | 0,006           |
| U stanju mirovanja $P_{SB}$  | kW     | 0,003  | 0,003           |
| <b>DRUGE STAVKE</b>  |        |  |                 |
| Gubitak toplote u stanju mirovanja $P_{stby}$  | kW     | 0,179  | 0,179           |
| Potrošnja energije potpalnog gorionika $P_{ign}$   | kW     | 0,000  | 0,000           |
| Nivo zvučne snage, u zatvorenom $L_{WA}$   | dB     | 54   | 59              |
| Emisija azotnog oksida NOx   | mg/kWh | 31   | 37              |

## INFORMACIONI LIST PROIZVODA - EU 811/2013

| Marka   |     |  |   |
|---|-----|---|---|
| Model   |     | CLAS X  |   |
|   |     | 24 CF EU  | 28 CF EU  |
| Deklarisani profil opterećenja SANITARNE VODE                   |     | XL  | XL  |
| Klasa sezonske energetske efikasnosti zagrevanja prostora       |     |  |  |
| Klasa energetske efikasnosti kompleta pri zagrevanju vode       |     |  |  |
| Korisna snaga $P_n$   | kW  | 23  | 27  |
| Godišnja potrošnja energije $Q_{HE}$                            | GJ  | 54  | 59  |
| Godišnja potrošnja električne energije AEC                      | kWh | 39  | 32  |
| Godišnja potrošnja goriva AFC                                   | GJ  | 20  | 20  |
| Sezonska energetska efikasnost pri zagrevanju prostora $\eta_s$ | %   | 78  | 78  |
| Energetska efikasnost pri zagrevanju vode $\eta_{WH}$           | %   | 78  | 78  |
| Nivo zvučne snage, u zatvorenom $L_{WA}$                        | dB  | 54  | 59  |

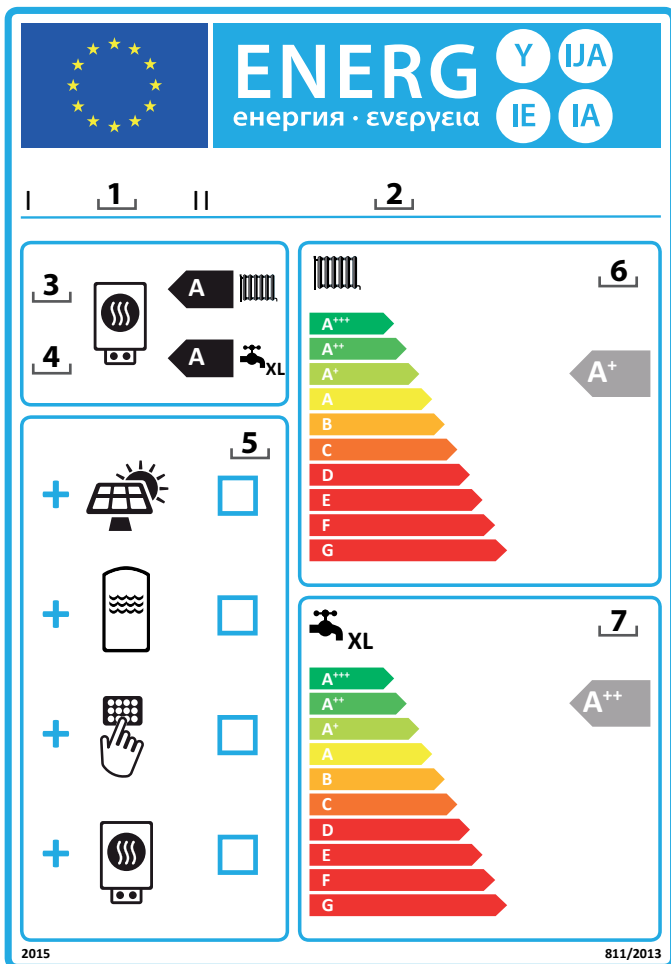

### Upute za popunjavanje oznake za komplete koji sadržavaju grijač prostora (ili kombinirani grijač), uređaj za upravljanje temperaturom i solarni uređaj.

1. naziv ili zaštitni znak trgovca i/ili dobavljača;;
2. dobavljačeva ili trgovčeva identifikacijska oznaka modela;;
3. razred sezonske energetske učinkovitosti pri zagrijavanju prostora grijača prostora, već ispunjeno;
4. razred sezonske energetske učinkovitosti pri zagrijavanju prostora i zagrijavanju vode kombiniranog grijača utvrđen, već ispunjeno;
5. ✓ naznaka o tome mogu li se solarni kolektor, spremnik tople vode, uređaj za upravljanje temperaturom i/ili dodatni grijač prostora uključiti u komplet koji sadržava grijač prostora, uređaj za upravljanje temperaturom i solarni uređaj;
6. razred sezonske energetske učinkovitosti pri zagrijavanju prostora kompleta koji sadržava grijač prostora, uređaj za upravljanje temperaturom i solarni uređaj, utvrđuje se prema poziciji 1 na slijedećim stranicama.  
Vrh strelice s oznakom razreda sezonske energetske učinkovitosti pri zagrijavanju prostora kompleta koji sadržava grijač prostora, uređaj za upravljanje temperaturom i solarni uređaj nalazi se na istoj visini kao i vrh strelice odgovarajućeg razreda energetske učinkovitosti.
7. razred energetske učinkovitosti pri zagrijavanju vode kompleta koji sadržava kombinirani grijač, uređaj za upravljanje temperaturom i solarni uređaj, utvrđuje se prema poziciji 5 na slijedećim stranicama.  
Vrh strelice s oznakom razreda energetske učinkovitosti pri zagrijavanju vode kompleta koji sadržava kombinirani grijač, uređaj za upravljanje temperaturom i solarni uređaj nalazi se na istoj visini kao i vrh strelice odgovarajućeg razreda energetske učinkovitosti.

### Upustvo za popunjavanje oznake za komplete koji sadrže grejač prostora (ili kombinovani grejač), uređaj za upravljanje temperaturom i solarni uređaj.

1. naziv ili zaštitni znak prodavca i/ili dobavljača;;
2. dobavljačeva ili prodavčeva identifikacijska oznaka modela;;
3. klasa sezonske energetske efikasnosti pri zagrijavanju prostora grejača prostora, već ispunjena;
4. klasa sezonske energetske efikasnosti pri zagrijavanju prostora i zagrijavanju vode kombiniranog grejača utvrđena, već ispunjena;
5. ✓ oznaka o tome mogu li se solarni kolektor, rezervoar tople vode, uređaj za upravljanje temperaturom i/ili dodatni grejač prostora uključiti u komplet koji sadrži grejač prostora, uređaj za upravljanje temperaturom i solarni uređaj;
6. klasa sezonske energetske efikasnosti pri zagrijavanju prostora kompleta koji sadrži grejač prostora, uređaj za upravljanje temperaturom i solarni uređaj, utvrđuje se prema poziciji 1 na sledećim stranicama.  
Vrh strelice s oznakom klase sezonske energetske efikasnosti pri zagrijavanju prostora kompleta koji sadrži grejač prostora, uređaj za upravljanje temperaturom i solarni uređaj nalazi se na istoj visini kao i vrh strelice odgovarajuće klase energetske efikasnosti.
7. klasa energetske efikasnosti pri zagrijavanju vode kompleta koji sadrži kombinovani grejač, uređaj za upravljanje temperaturom i solarni uređaj, utvrđuje se prema poziciji 5 na sledećim stranicama.  
Vrh strelice s oznakom klase energetske efikasnosti pri zagrijavanju vode kompleta koji sadrži kombinovani grejač, 2015 811/2013 uređaj za upravljanje temperaturom i solarni uređaj nalazi se na istoj visini kao i vrh strelice odgovarajuće klase energetske efikasnosti.

KOMPLETI KOJI SADRŽAVAJU KOMBINIRANI GRIJAČ, UREĐAJ ZA UPRAVLJANJE TEMPERATUROM I SOLARNI UREĐAJ

Informacijski list za komplete koji sadržavaju kombinirani grijač, uređaj za upravljanje temperaturom i solarni uređaj sadržava elemente iz točaka (a) i (b):

a) elemente iz slike 1., za ocjenjivanje sezonske energetske učinkovitosti pri zagrijavanju prostora kompleta koji sadržava kombinirani grijač, uređaj za upravljanje temperaturom i solarni uređaj, uključujući sljedeće podatke:

- I: vrijednost sezonske energetske učinkovitosti pri zagrijavanju prostora primarnog kombiniranog grijača, izražena u %,
- II: težinski faktor toplinske snage primarnog ili dodatnih grijača u kompletu, kako je navedeno (vidi DELEGIRANA UREDBA KOMISIJE (EU) br. 811/2013 - PRILOG IV - 6.a);
- III: vrijednost matematičke formule:  $294/(11 \cdot P_{\text{rated}})$ , pri čemu se  $P_{\text{rated}}$  na primarni kombinirani grijač;
- IV: vrijednost matematičke formule  $115/(11 \cdot P_{\text{rated}})$ , pri čemu se  $P_{\text{rated}}$  odnosi na primarni kombinirani grijač;

ododatno, za primarne kombinirane grijače s toplinskom crpkom:

- V: vrijednost razlike između sezonskih energetske učinkovitosti pri zagrijavanju prostora u prosječnim i hladnijim klimatskim uvjetima, izražena u %,
- VI: vrijednost razlike između sezonskih energetske učinkovitosti pri zagrijavanju prostora u toplijim i prosječnim klimatskim uvjetima, izražena u %,

b) elemente iz slike 5., za ocjenjivanje sezonske energetske učinkovitosti pri zagrijavanju vode kompleta koji sadržava kombinirani grijač, uređaj za upravljanje temperaturom i solarni uređaj, uz navođenje sljedećih podataka:

- I: vrijednost energetske učinkovitosti pri zagrijavanju vode kombiniranog grijača, izražena u %;
- II: vrijednost matematičke formule  $(220 \cdot Q_{\text{ref}})/Q_{\text{nonsol}}$ , pri čemu se  $Q_{\text{ref}}$  preuzima iz prilog VII - tablice 15 - DELEGIRANA UREDBA KOMISIJE (EU) br. 811/2013, a  $Q_{\text{nonsol}}$  iz informacijskog lista solarnog uređaja za deklarirani profil opterećenja M, L, XL ili XXL kombiniranog grijača;
- III: vrijednost matematičke formule  $(Q_{\text{aux}} \cdot 2,5)/(220 \cdot Q_{\text{ref}})$ , izražena u %, pri čemu se  $Q_{\text{aux}}$  uzima iz informacijskog lista solarnog uređaja, a  $Q_{\text{ref}}$  iz prilog VII - tablice 15 - DELEGIRANA UREDBA KOMISIJE (EU) br. 811/2013 za deklarirani profil opterećenja M, L, XL ili XXL.

KOMPLETI KOJI SADRŽE KOMBINOVANI GREJAČ, UREĐAJ ZA UPRAVLJANJE TEMPERATUROM I SOLARNI UREĐAJ

Informacioni list za komplete koji sadrže kombinovani grejač, uređaj za upravljanje temperaturom i solarni uređaj sadrži elemente iz točaka (a) i (b):

a) elemente iz slike 1., za ocjenjivanje sezonske energetske efikasnosti pri zagrijavanju prostora kompleta koji sadrži kombinovani grejač, uređaj za upravljanje temperaturom i solarni uređaj, uključujući sledeće podatke:

- I: vrednost sezonske energetske efikasnosti pri zagrijavanju prostora primarnog kombinovanog grejača, izražena u %,
- II: težinski faktor toplotne snage primarnog ili dodatnih grejača u kompletu, kako je navedeno (vidi DELEGIRANA UREDBA KOMISIJE (EU) br. 811/2013 - PRILOG IV - 6.a);
- III: vrednost matematičke formule:  $294/(11 \cdot P_{\text{rated}})$ , pri čemu se  $P_{\text{rated}}$  na primarni kombinovani grejač;
- IV: vrednost matematičke formule  $115/(11 \cdot P_{\text{rated}})$ , pri čemu se  $P_{\text{rated}}$  odnosi na primarni kombinovani grejač;

ododatno, za primarne kombinovane grejače sa toplotnom pumpom:

- V: vrednost razlike između sezonskih energetske efikasnosti pri zagrijavanju prostora u prosečnim i hladnijim klimatskim uslovima, izražena u %,
- VI: vrednost razlike između sezonskih energetske efikasnosti pri zagrijavanju prostora u toplijim i prosečnim klimatskim uslovima, izražena u %,

b) elemente iz slike 5., za ocjenjivanje sezonske energetske efikasnosti pri zagrijavanju vode kompleta koji sadrži kombinovani grejač, uređaj za upravljanje temperaturom i solarni uređaj, uz navođenje sledećih podataka:

- I: vrednost energetske efikasnosti pri zagrijavanju vode kombinovanog grejača, izražena u %;
- II: vrednost matematičke formule  $(220 \cdot Q_{\text{ref}})/Q_{\text{nonsol}}$ , pri čemu se  $Q_{\text{ref}}$  preuzima iz priloga VII - tablice 15 - DELEGIRANA UREDBA KOMISIJE (EU) br. 811/2013, a  $Q_{\text{nonsol}}$  iz informacionog lista solarnog uređaja za deklarirani profil opterećenja M, L, XL ili XXL kombinovanog grejača;
- III: vrednost matematičke formule  $(Q_{\text{aux}} \cdot 2,5)/(220 \cdot Q_{\text{ref}})$ , izražena u %, pri čemu se  $Q_{\text{aux}}$  uzima iz informacionog lista solarnog uređaja, a  $Q_{\text{ref}}$  iz prilog VII - tablice 15 - DELEGIRANA UREDBA KOMISIJE (EU) br. 811/2013 za deklarirani profil opterećenja M, L, XL ili XXL.



Slika 5

Energetska učinkovitost kombiniranog grijača pri zagrijavanju vode

Deklarirani profil opterećenja:

①

'I' %

Solarni dorinos - Iz informacijskog lista za solarni uređaj

Dodatna električna energija

$$(1,1 \times 'I' - 10\%) \times 'II' - 'III' - 'I' = + \text{[ ]} \%$$

Energetska učinkovitost kompleta pri zagrijavanju vode u prosječnim klimatskim uvjetima

③

[ ] %

Razred energetska učinkovitosti kompleta pri zagrijavanju vode u prosječnim klimatskim uvjetima

|                                     | <input type="checkbox"/> | <input type="checkbox"/> | <input type="checkbox"/> | <input type="checkbox"/> | <input type="checkbox"/> | <input type="checkbox"/> | <input type="checkbox"/> | <input type="checkbox"/> | <input type="checkbox"/> | <input type="checkbox"/> |
|-------------------------------------|--------------------------|--------------------------|--------------------------|--------------------------|--------------------------|--------------------------|--------------------------|--------------------------|--------------------------|--------------------------|
|                                     | <b>G</b>                 | <b>F</b>                 | <b>E</b>                 | <b>D</b>                 | <b>C</b>                 | <b>B</b>                 | <b>A</b>                 | <b>A<sup>+</sup></b>     | <b>A<sup>++</sup></b>    | <b>A<sup>+++</sup></b>   |
| <input type="checkbox"/> <b>M</b>   | < 27 %                   | ≥ 27 %                   | ≥ 30 %                   | ≥ 33 %                   | ≥ 36 %                   | ≥ 39 %                   | ≥ 65 %                   | ≥ 100 %                  | ≥ 130 %                  | ≥ 163 %                  |
| <input type="checkbox"/> <b>L</b>   | < 27 %                   | ≥ 27 %                   | ≥ 30 %                   | ≥ 34 %                   | ≥ 37 %                   | ≥ 50 %                   | ≥ 75 %                   | ≥ 115 %                  | ≥ 150 %                  | ≥ 188 %                  |
| <input type="checkbox"/> <b>XL</b>  | < 27 %                   | ≥ 27 %                   | ≥ 30 %                   | ≥ 35 %                   | ≥ 38 %                   | ≥ 55 %                   | ≥ 80 %                   | ≥ 125 %                  | ≥ 160 %                  | ≥ 200 %                  |
| <input type="checkbox"/> <b>XXL</b> | < 28 %                   | ≥ 28 %                   | ≥ 32 %                   | ≥ 36 %                   | ≥ 40 %                   | ≥ 60 %                   | ≥ 85 %                   | ≥ 131 %                  | ≥ 170 %                  | ≥ 213 %                  |

Energetska učinkovitost pri zagrijavanju vode u hladnijim itopljim klimatskim uvjetima

Hladniji:  $\text{[ ]}^{③} - 0,2 \times \text{[ ]}^{②} = \text{[ ]} \%$

Topliji:  $\text{[ ]}^{③} + 0,4 \times \text{[ ]}^{②} = \text{[ ]} \%$

Energetska učinkovitost kompleta proizvoda koja je navedena na ovom informacijskom listu ne mora nužno odgovarati stvarnoj energetske učinkovitosti kada je komplet instaliran u zgradi, s obzirom na to da na tu učinkovitost utječu dodatni čimbenici kao što su gubitak topline u distribucijskom sustavu i dimenzije proizvoda u odnosu na veličinu i značajke zgrade.

Energetska efikasnost kompleta proizvoda koja je navedena na ovom informacionom listu ne mora nužno odgovarati stvarnoj energetske efikasnosti kada je komplet instaliran u zgradi, s obzirom na to da na tu efikasnost utiču dodatni čimbenici kao što su gubitak toplote u distribucijskom sustavu i dimenzije proizvoda u odnosu na veličinu i funkciju zgrade.









ITALIAN DESIGN

**Ariston Thermo SpA**  
Viale A. Merloni, 45 - 60044 Fabriano (AN)

[ariston.com](http://ariston.com)

420010895700